

# Soluciones en Automatización y Control de Procesos



## Índice

- 6 Micro 810. 820
- 7 Micro 850 / Accesorios para 810, 820, y 850 CompactLogix
- 10 CompactLogix 5069
- 12 ControlLogix
- 14 Point I/O
- 15 Flex I/O / Armorblock I/O
- 16 Flex 5000, PanelView 800, Accesorios
- 17 PanelView Plus 7 / PanelView 5000
- 18 Switches de Acceso Stratix 2500/5700
- 20 Switches Modular Stratix 5800 / de Distribución Stratix 5400
- 21 Elementos Adicionales
- 22 Convertidores de Protocolo Prosoft Technology
- 25 Convertidores de Protocolo HMS
- 27 Medición de procesos
- 28 Instrumentos de Medición
- 33 Instrumentos y Controladores de Peso
- 37 Configuradores de campo
- 38 Controladores Edge



Entrega en  
**2**  
días  
hábles



Optimiza tus tiempos  
de producción.



Entrega tus  
proyectos a tiempo.



Mejora el flujo  
de tu negocio.



\* Para entregas en Mérida aplica máximo 5 días hábiles

# SOLUCIONES EN

## CONTROLADORES ESTÁNDAR Y DE SEGURIDAD



## ENTRADAS / SALIDAS REMOTAS



## H



SOLUCIONES EN AUTOMATIZACIÓN					COMPLEMENTOS									
Automatización					Entradas de Automatización									
					Visión				Sensores					
Controladores estándar y de seguridad	Entradas/Salidas remotas	HMI	Switches	Convertidores de protocolo	Sensores de visión	Cámaras inteligentes	Lentes e iluminación	Sistemas de visión	Inductivos	Fotoeléctricos	Límites de carrera	Ultrasonicos	Capacitivos	Encoders



Soluciones en Automatización

Soluciones en Redes Industriales

Soluciones en Visión, Pesaje y Sensado

# AUTOMATIZACIÓN

MI







SWITCHES



CONVERTIDORES DE PROTOCOLO



## SERVICIOS PARA SOLUCIONES EN AUTOMATIZACIÓN

			Salidas de Automatización			Armado de Tableros							
Pesaje		Seguridad		Control Inteligente de Motores									
Celdas de carga	Instrumentos y controladores	Cortinas de seguridad, láser escáner, tapetes de seguridad	Interlocks de seguridad	Paros de emergencia y mandos bimanuales	Arranque a tensión plena	Arranque suave	Variadores de velocidad	Infraestructura de PLC	Cables, interconexión, canalización, sellado y señalización	Gabinetes y accesorios	Selectores, pulsadores, luces indicadoras, puertos de comunicación, desconectores, indicadores de voltaje	Equipos de medición y herramientas para armado de tableros	Servicios para ensamble de tableros de control
		 <p>Soluciones en Seguridad en Máquinas</p>		 <p>Soluciones en Variadores de Velocidad</p>			 <p>Soluciones en Armado de Tableros</p>		 <p>Soluciones en Ensamble Tableros Eléctricos</p>				



## MICRO 810

- Diseño compacto.
- Ofrece controladores de 12 puntos.
- Incluye salidas de 8 A que reemplazan la necesidad de relés externos.
- Admite la descarga de programas a través del puerto de programación USB (necesita un adaptador).
- Permite monitorear y modificar datos de aplicación mediante la LCD local de 1.5 pulg. (3.81 cm) opcional.
- Permite configurar y usar bloques de funciones de relés inteligentes sin programación (necesita LCD).

Descripción	Alimentación	Código Risoul	Catálogo	Dimensiones (mm)		
				Alto	Ancho	Prof.
8 ent digitales 24 VCD, 4 salidas rele	24 VCD	PDI102660	2080-LC10-12QWB	91	75.85	59
8 ent digitales 120/240 VCA, 4 salidas rele	100-240 VCA	PDI102419	2080-LC10-12AWA			



## MICRO 820

- Diseño compacto.
- Ofrece controladores de 20 puntos.
- Incluye 4 entradas análogas aisladas 0-10V y 1 salida análoga para control de variador de velocidad.
- Comunicación vía puerto serial (RS-232 y RS-485) y puerto ethernet para comunicación Ethernet/IP.
- Ranura MicroSD incorporada para transferencia de programa, bases de datos o recetas.
- Soporta hasta 4 entradas de temperatura vía termistor de 10k.
- Soporta descarga de programa vía USB con la terminal remota LCD.
- Soporta hasta 2 módulos adicionales.

Descripción	Alimentación	Código Risoul	Catálogo	Dimensiones (mm)		
				Alto	Ancho	Prof.
12 ent digitales 24 VCD, 7 sal digitales 24 VCD	24 VCD	PDI124893	2080-LC20-20QBB	90	104	75
12 ent digitales 24 VCD, 7 sal digitales rele		PDI123239	2080-LC20-20QWB			



## MICRO 850

- Ofrece controladores de 24 puntos y 48 puntos.
- Incluye entradas de contador de alta velocidad de 100 KHz de velocidad (HSC) en los modelos 24 VCD.
- Brinda comunicaciones integradas mediante el puerto de programación USB, puerto serie no aislado (para las comunicaciones RS-232 y RS-485) y puerto Ethernet.
- Acepta hasta cinco módulos enchufables Micro800™(controladores de 48 puntos).
- Acepta hasta cuatro módulos E/S de expansión Micro850™, hasta 132 puntos E/S.
- Brinda capacidades de movimiento integradas al aceptar hasta tres ejes con salidas de tren de pulsos (PTO).
- Se comunica a través de EtherNet/IP™.
- Funciona en temperaturas de -20 a 65 °C (-4 a 149 °F).

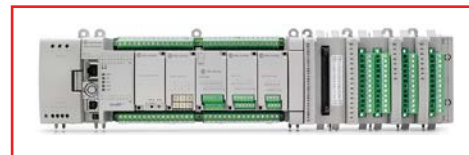

Descripción	Alimentación	Código Risoul	Catálogo	Dimensiones (mm)		
				Alto	Ancho	Prof.
14 ent digitales 24 VCD/VCA, 10 salidas rele	24 VCD	PDI191324	2080-L50E-24QWB	90	238	80
14 ent digitales 24 VCD/VCA, 10 salidas 10-24 VCD Source	24 VCD	PDI192080	2080-L50E-24QBB			
14 ent digitales 120 VCA, 10 salidas rele	24 VCD	PDI193342	2080-L50E-24AWB			
28 ent digitales 24 VCD/VCA, 20 salidas rele	24-28 VCD/VCA	PDI193564	2080-L50E-48QWB			
28 ent digitales 24 VCD/VCA, 20 salidas 10-24 VCD Source	24-28 VCD/VCA	PDI192081	2080-L50E-48QBB			
28 ent digitales 120 VCA, 20 salidas rele	24-28 VCD/VCA	PDI194600	2080-L50E-48AWB			

## ACCESORIOS PARA MICRO 810, 820, 830 Y 850

Código Risoul	Catálogo	Descripción	MICRO 810	MICRO 820	MICRO 830	MICRO 850
PDI102658	2080-LCD	Display LCD	α			
PDI102420	2080-USBADAPTER	Adaptador USB	α			
PDI102659	2080-PS120-240VAC	Fuente de alimentación externa, de 120/240 VCA a 24 VCD, 1.6 Amp	α	α	α	α
PDI107580	2080-SERIALISOL	Módulo puerto serial aislado RS232/485		α	α	α
PDI106413	2080-MEMBAK-RTC	Módulo de memoria con RTC			α	α
PDI105169	2080-IF2	Módulo de entradas análogas, 2 canales, no aislada		α	α	α
PDI104895	2080-IF4	Módulo de entradas análogas, 4 canales, no aislada		α	α	α
PDI114041	2080-IQ4	Módulo de entradas digitales, 4 canales		α	α	α
PDI123588	2080-MOT-HSC	Módulo de alta velocidad, 4 canales		α	α	α
PDI104896	2080-OF2	Módulo de salidas análogas, 2 canales, voltaje/corriente, 0-10V/0-20mA no aisladas		α	α	α
PDI115263	2080-OB4	Módulo de salidas digitales, 4 canales, 24 VCD		α	α	α
PDI114042	2080-OW4I	Módulo de salidas digitales, 4 canales, Rele		α	α	α
PDI109252	2080-RTD2	Módulo de entradas RTD, 2 canales		α	α	α
PDI108648	2080-TC2	Módulo de entradas a termopar 2-canales, no aisladas		α	α	α
PDI115885	2085-IF4	Módulo de entradas análogas, 4 canales, aislada				α
PDI116537	2085-IQ16	Módulo de entradas digitales, 16 puntos, 12/24 VCD, Sink/Source				α
PDI115884	2085-IRT4	Módulo de entradas RTD/Termopar, 4 canales				α
PDI114039	2085-IF8	Módulo de entradas análogas, 8 canales, voltaje/corriente				α
PDI116069	2085-ECR	Terminador de bus				α
PDI119450	2085-OB16	Módulo de salidas digitales, 16 canales, 12/24 VCD, Source				α
PDI114040	2085-OF4	Módulo de salidas análogas, 4 canales, voltaje/corriente, 0-10V/0-20mA aisladas				α
PDI120804	2085-OW8	Módulo de salidas digitales, 8 canales, Rele				α
PDI115211	2085-OW16	Módulo de salidas digitales, 16 canales, Rele				α
PDI55759	9300-USBS	Adaptador USB a Serial	α	α	α	α
	CCW	Connected Component Workbench (Descargar sin costo de : <a href="https://rok.auto/ccw">https://rok.auto/ccw</a> )	α	α	α	α



## COMPACTLOGIX

- Algunos modelos admiten control de movimiento integrado en EtherNet/IP™.
- Le permite controlar las E/S distribuidas a través de EtherNet/IP.
- Admiten Kinematics para eliminar la necesidad de controladores de robot y software adicionales.
- Ofrece capacidad de socket abierto para dispositivos tales como impresoras, lectores de códigos de barras y servidores.
- Incluyen puertos USB integrados para descargas y programación.
- Incluyen tarjeta de Secure Digital (SD) desmontable para memoria flash.
- Ofrece opciones flexibles de memoria de usuario.
- No requieren baterías.



Descripción	Código Risoul	Catálogo
CompactLogix L1, 384 Kb memoria, alimentación 24 VCD, puerto Ethernet doble, puerto USB para programación, 16 ent digitales 24 VCD, 16 sal digitales 24 VCD, soporta hasta 4 nodos Ethernet/IP y expansión de E/S hasta con 6 módulos Point I/O 1734	PDI108585	1769-L16ER-BB1B
CompactLogix L1, 512 Kb memoria, alimentación 24 VCD, puerto Ethernet doble, puerto USB para programación, 16 ent digitales 24 VCD, 16 sal digitales 24 VCD, soporta hasta 8 nodos Ethernet/IP y expansión de E/S hasta con 8 módulos Point I/O 1734	PDI109451	1769-L18ER-BB1B
CompactLogix L1, 512 Kb memoria, alimentación 24 VCD, puerto Ethernet doble, puerto USB para programación, 16 ent digitales 24 VCD, 16 sal digitales 24 VCD, soporta hasta 8 nodos Ethernet/IP y expansión de E/S hasta con 8 módulos Point I/O 1734, control de movimiento hasta 2 ejes	PDI109496	1769-L18ERM-BB1B
CompactLogix L2, 0.75 Mb memoria, alimentación 24 VCD, puerto Ethernet doble, puerto USB para programación, 16 ent digitales 24 VCD, 16 sal digitales 24 VCD, soporta hasta 8 nodos Ethernet/IP y expansión de E/S hasta con 4 módulos 1769	PDI110550	1769-L24ER-QB1B
CompactLogix L2, 0.75 Mb memoria, alimentación 24 VCD, puerto Ethernet doble, puerto USB para programación, 16 ent digitales 24 VCD, 16 sal digitales 24 VCD, 4 ent análogas universales, 2 salidas análogas universales, 4 contadores de alta velocidad, soporta hasta 8 nodos Ethernet/IP y expansión de E/S hasta con 4 módulos 1769	PDI110036	1769-L24ER-QBFC1B
CompactLogix L2, 1 Mb memoria, alimentación 24 VCD, puerto Ethernet doble, puerto USB para programación, 16 ent digitales 24 VCD, 16 sal digitales 24 VCD, 4 ent análogas universales, 2 sal análogas universales, 4 contadores de alta velocidad, control de movimiento hasta 4 ejes, soporta hasta 16 nodos Ethernet/IP y expansión de E/S hasta con 4 módulos 1769	PDI111051	1769-L27ERM-QBFC1B
CompactLogix L3, 1 Mb memoria, puerto Ethernet doble, puerto USB para programación, soporta hasta 16 nodos Ethernet/IP, capacidad de expansión hasta 8 módulos 1769	PDI107733	1769-L30ER
CompactLogix L3, 1 Mb memoria, puerto Ethernet doble, puerto USB para programación, soporta hasta 16 nodos Ethernet/IP, capacidad de expansión hasta 8 módulos 1769, control de movimiento hasta 4 ejes	PDI107734	1769-L30ERM
CompactLogix L3, 1 Mb memoria estándar, 0.5 Mb de seguridad, puerto Ethernet doble, puerto USB para programación, soporta hasta 16 nodos Ethernet/IP, capacidad de expansión hasta 8 módulos 1769, control de movimiento hasta 4 ejes.	PDI143307	1769-L30ERMS
CompactLogix L3, 2 Mb memoria, alimentación 24 VCD, puerto Ethernet doble, puerto USB para programación, soporta hasta 32 nodos Ethernet/IP, capacidad de expansión hasta 16 módulos 1769	PDI107735	1769-L33ER
CompactLogix L3, 2 Mb memoria, alimentación 24 VCD, puerto Ethernet doble, puerto USB para programación, soporta hasta 32 nodos Ethernet/IP, capacidad de expansión hasta 16 módulos 1769, control de movimiento hasta 8 ejes	PDI107736	1769-L33ERM
CompactLogix L3, 2 Mb memoria estándar, 1 Mb de seguridad, puerto Ethernet doble, puerto USB para programación, soporta hasta 32 nodos Ethernet/IP, capacidad de expansión hasta 16 módulos 1769, control de movimiento hasta 8 ejes.	PDI143562	1769-L33ERMS
CompactLogix L3, 3 Mb memoria, alimentación 24 VCD, puerto Ethernet doble, puerto USB para programación, capacidad de expansión hasta 30 módulos 1769, control de movimiento hasta 16 ejes	PDI107607	1769-L36ERM
Terminador final lado derecho	PDI26507	1769-ECR
Terminador final lado izquierdo	PDI39566	1769-ECL

# COMPACTLOGIX

Descripción	Código Risoul	Catálogo
Fuente de alimentación entrada 120/240 VCA, salida 2 A @ 5 VCD	PDI33107	1769-PA2
Fuente de alimentación entrada 120/240 VCA, salida 4 A @ 5 VCD, 2 A @ 24 VCD	PDI51968	1769-PA4
Fuente de alimentación entrada 24 VCD, salida 2 A @ 5 VCD	PDI35778	1769-PB2
Fuente de alimentación entrada 24 VCD, salida 4 A @ 5 VCD, 2 A @ 24 VCD	PDI57253	1769-PB4
Módulo de entradas digitales, 16 puntos 24 VCD, Sink/Source	PDI26509	1769-IQ16
Módulo de entradas digitales, 32 puntos 24 VCD, Sink/Source	PDI55320	1769-IQ32
Módulo de entradas digitales, 16 puntos 120 VCA	PDI26693	1769-IA16
Módulo Termopar	PDI38077	1769-IT6
Módulo de entradas, RTD/Resistencia, 6 canales	PDI33987	1769-IR6
Módulo combinado de ent/sal análogas, 8 bit, alta velocidad, 4 ent/2 sal	PDI39308	1769-IF4XOF2
Módulo combinado de ent/sal análogas, 8 alta resolución, alta velocidad, 4 ent/2 sal	PDI81211	1769-IF4FXOF2F
Módulo de entradas análogas voltaje/corriente, 4 canales	PDI27134	1769-IF4
Módulo de entradas análogas voltaje/corriente, 4 canales, aislada	PDI70227	1769-IF4I
Módulo de entradas análogas voltaje/corriente, 8 canales	PDI54879	1769-IF8
Módulo de entradas análogas corriente, 16 canales	PDI84400	1769-IF16C
Módulo de salidas digitales, 8 puntos 120 VCA	PDI26694	1769-OA8
Módulo de salidas digitales, 16 puntos 120 VCA	PDI47881	1769-OA16
Módulo de salidas digitales, 16 puntos 24 VDC, Source	PDI29714	1769-OB16
Módulo de salidas digitales, 8 puntos 24 VDC, Source	PDI61618	1769-OB8
Módulo de salidas digitales, 16 puntos 24 VDC, con fusible electrónico, Source	PDI57254	1769-OB16P
Módulo de salidas digitales, 32 puntos 24 VDC, Source	PDI55321	1769-OB32
Módulo de salidas digitales, 8 puntos rele	PDI26508	1769-OW8
Módulo de salidas digitales, 8 puntos rele, aislada	PDI28824	1769-OW8I
Módulo de salidas digitales, 16 puntos rele	PDI43529	1769-OW16
Módulo de salidas análogas voltaje/corriente, 2 canales	PDI27133	1769-OF2
Módulo de salidas análogas voltaje/corriente, 4 canales	PDI91315	1769-OF4
Módulo de salidas análogas corriente, 4 canales, aislada	PDI67573	1769-OF4CI
Módulo de salidas análogas corriente, 8 canales	PDI56166	1769-OF8C
Módulo de salidas análogas voltaje, 8 canales	PDI60146	1769-OF8V
Módulo para señales de alta velocidad	PDI50451	1769-HSC
Módulo de comunicación Ethernet, 2 puertos	PDI122304	1769-AENTR
Módulo de comunicación 2 canales RS232/RS485/RS422 ASCII	PDI70565	1769-ASCII
Módulo de comunicación DeviceNet	PDI38968	1769-SDN
Adaptador Ethernet para entradas/salidas de SLC500	PDP109073*	1747-AENTR
Batería de litio para procesador Compactlogix	PDI56417	1769-BA
Módulo de 16 entradas 24VCD para Micrologix 1500 o Compactlogix	PDI54336	1769-IQ16F

\* Para artículos con código PDP la disponibilidad de entrega es de máximo 5 días hábiles



## COMPACTLOGIX 5069

- Ideales para aplicaciones pequeñas y medianas
- Habilita las topologías lineal y de anillo a nivel de dispositivos, control de movimiento y E/S de alta velocidad.
- Incluye puertos configurables dobles que admiten dirección IP doble.
- Proporciona diagnóstico y resolución de problemas mejorados
- Ofrece funciones de seguridad mejoradas, que incluyen el firmware del controlador firmado digitalmente, la detección de cambios basada en controladores y el control de acceso basado en funciones a rutinas e instrucciones add-on
- Para uso con módulos Compact I/O Boletín 5069



Descripción	Código Risoul	Catálogo
CompactLogix 5380, 600 Kb memoria, puerto ethernet doble, puerto USB para programación, soporta hasta 16 nodos Ethernet/IP, capacidad de expansion hasta 8 módulos 5069	PDI147395	5069L306ER (1)
Compact GuardLogix 5380,SIL2/PlD, 0.6 MB memoria estandar y 0.3 MB de memoria en seguridad , doble puerto ethernet , puerto USB para programación, soporta hasta 16 nodos Ethernet/IP, capacidad de expansion hasta 8 módulos 5069	PDI163076	5069L306ERS2
CompactLogix 5380, 600 Kb memoria, puerto ethernet doble, puerto USB para programación, soporta hasta 16 nodos Ethernet/IP, capacidad de expansion hasta 8 módulos 5069, control de movimiento hasta 2 ejes	PDI150202	5069L306ERM (1)
CompactLogix 5380, 1 Mb memoria, puerto ethernet doble, puerto USB para programación, soporta hasta 24 nodos Ethernet/IP, capacidad de expansion hasta 8 módulos 5069	PDI149038	5069L310ER (1)
Compact GuardLogix 5380,SIL2/PlD, 1.0 MB memoria estandar y 0.5 MB de memoria en seguridad , doble puerto ethernet , puerto USB para programación, soporta hasta 24 nodos Ethernet/IP, capacidad de expansion hasta 8 módulos 5069	PDI163475	5069L310ERS2
CompactLogix 5380, 1 Mb memoria, puerto ethernet doble, puerto USB para programación, soporta hasta 24 nodos Ethernet/IP, capacidad de expansion hasta 8 módulos 5069, control de movimiento hasta 4 ejes	PDI146931	5069L310ERM (1)
CompactLogix 5380, 2 Mb memoria, puerto ethernet doble, puerto USB para programación, soporta hasta 40 nodos Ethernet/IP, capacidad de expansion hasta 16 módulos 5069	PDI145947	5069L320ER (1)
Compact GuardLogix 5380,SIL3/PlE, 2.0 MB memoria estandar y 1.0 MB de memoria en seguridad , doble puerto ethernet , puerto USB para programación, soporta hasta 40 nodos Ethernet/IP, capacidad de expansion hasta 16 módulos 5069	PDI185915	5069L320ERMS3
CompactLogix 5380, 2 Mb memoria, puerto ethernet doble, puerto USB para programación, soporta hasta 40 nodos Ethernet/IP, capacidad de expansion hasta 16 módulos 5069, control de movimiento hasta 8 ejes	PDI146584	5069L320ERM (1)
CompactLogix 5380, 3 Mb memoria, puerto ethernet doble, puerto USB para programación, soporta hasta 60 nodos Ethernet/IP, capacidad de expansion hasta 31 módulos 5069	PDI146652	5069L330ER (1)
CompactLogix 5380, 4 Mb memoria, puerto ethernet doble, puerto USB para programación, soporta hasta 90 nodos Ethernet/IP, capacidad de expansion hasta 31 módulos 5069	PDI151690	5069L340ER (1)
Compact GuardLogix 5380,SIL2/PlD, 4.0 MB memoria estandar y 2.0 MB de memoria en seguridad , doble puerto ethernet, puerto USB para programación, soporta hasta 90 nodos Ethernet/IP, capacidad de expansion hasta 31 módulos 5069	PDI180173	5069L340ERS2
Módulo de entradas digitales, 16 puntos 120&240 VCA	PDI149993	5069IA16 (2)
Módulo de entradas digitales, 16 puntos, 24VCD, Sink	PDI145682	5069IB16 (2)
Módulo de salidas digitales, 16 puntos 120&240 VCA	PDI149039	5069OA16 (2)
Módulo de salidas digitales, 16 puntos 24 VDC, Source	PDI145683	5069OB16 (2)
Módulo de entradas analogas, 8 canales, Voltaje/Corriente	PDI145684	5069IF8 (2)
Módulo de salidas analogas, 4 canales, Voltaje/Corriente	PDI146643	5069OF4 (2)
Módulo de salidas analogas, 8 canales, Voltaje/Corriente	PDI153536	5069OF8 (2)
Módulo de salidas digitales, 16 puntos, rele	PDI149369	5069OW16 (2)
Módulo de ent/sal analogas, 4 canales, universal, Voltaje/Corriente/RTD/Termpar	PDI146642	5069IY4 (3)
Módulo de comunicación Ethernet 10-100 Mb	PDI155075	5069AENTR
Modulo de distribucion	PDI146653	5069FPD
Kit de bloque de terminales con termistor CJC incluido, paquete de 5 pzs	PDI148685	5069RTB14CJ-SCREW
Kit de bloque de terminales, tipo tornillo, 6 pin	PDI150003	5069RTB6-SCREW
Kit de bloque de terminales, tipo tornillo, 18 pin	PDI145686	5069RTB18-SCREW
Kit de bloque de terminales RTB, tipo tornillo para 4 y 6 pin	PDI145685	5069RTB64-SCREW

(1) Requieren block de terminales 5069-RTB64-SCREW

(2) Requieren block de terminales 5069-RTB18-SCREW

(3) Requieren block de terminales 5069-RTB18-SCREW Y 5069-RTB14CJ-SCREW

(4) Requieren block de terminales 5069-RTB6-SCREW

## COMPACTLOGIX 5069

Descripción	Código Risoul	Catálogo
Módulo de 8 entradas de seguridad	PT167082	5069-IB8S
Procesador de seguridad CompactLogix	PDI164527	5069-306ERMS2
Módulo de 8 salidas de seguridad	PT167083	5069-OBV8S
Adaptador Ethernet IP	PDI155075	5069-AENTR
Tapa final derecha para procesador CompactLogix 5069	PDI150007	5069-ECR
Módulo contador de alta velocidad, 2 ejes, salida digital surtidora, 4 canales	PDI148799	5069-HSC2XOB4
Terminal tipo block de 18 pines	PDI151777	5069-RTB18-SPRING
Terminal tipo tornillo RTB 5 pines compact I/O	PDI155079	5069-RTB5-SCREW
Terminal de alimentación tipo RTB kit de 4 a 6 pines tipo de muelle	PDI151946	5069-RTB64-SPRING
Módulo de interfaz serial Compact 5000	PDI163050	5069-SERIAL

# CONTROLLOGIX

- Admiten control de movimiento integrado en EtherNet/IP™.
- Le permite controlar las E/S distribuidas a través de EtherNet/IP.
- Admiten Kinematics para eliminar la necesidad de controladores de robot y software adicionales.
- Ofrece capacidad de socket abierto para dispositivos tales como impresoras, lectores de códigos de barras y servidores.
- Incluyen puertos USB integrados para descargas y programación de firmware.
- Incluyen tarjeta de SecureDigital (SD) desmontable para memoria flash.
- Ofrece opciones flexibles de memoria de usuario.
- No requieren baterías.



Descripción	Código Risoul	Catálogo
Procesador ControlLogix 5571, 2 Mb memoria, puerto USB para programación	PDI108987	1756-L71
Procesador ControlLogix 5572, 4 Mb memoria, puerto USB para programación	PDI100395	1756-L72
Procesador GuardLogix 5572, 4 Mb memoria estándar, 2 Mb memoria de seguridad, puerto USB para programación, SIL 3	PDI110786	1756-L72S
Procesador ControlLogix 5573, 8 Mb memoria, puerto USB para programación	PDI99229	1756-L73
Procesador GuardLogix 5573, 8 Mb memoria estándar, 4 Mb memoria de seguridad, puerto USB para programación, SIL 3	PDI108656	1756-L73S
Procesador Safety Partner GuardLogix	PDI109593	1756-L7SP
Procesador ControlLogix 5574, 16 Mb memoria, puerto USB para programación	PDI101961	1756-L74
Procesador ControlLogix 5575, 32 Mb memoria, puerto USB para programación	PDI103026	1756-L75
Procesador ControlLogix 5580, 3 Mb memoria, puerto USB para programación, puerto Ethernet 1GB, hasta 60 dispositivos Ethernet/IP, display 4 caracteres alfanuméricos	PDI146263	1756-L81E
Procesador ControlLogix 5580, 3 Mb memoria estándar, 1.5 Mb memoria de seguridad, puerto USB Y Ethernet 1GB para programación, SIL3, hasta 60 dispositivos Ethernet/IP, display 4 caracteres alfanuméricos	PDI159254	1756-L81ES
Procesador ControlLogix 5580, 5 Mb memoria, puerto USB para programación, puerto Ethernet 1GB, hasta 80 dispositivos Ethernet/IP, display 4 caracteres alfanuméricos	PDI146670	1756-L82E
Procesador ControlLogix 5580, 5 Mb memoria estándar, 2.5 Mb memoria de seguridad, puerto USB Y Ethernet 1GB para programación, SIL3, hasta 80 dispositivos Ethernet/IP, display 4 caracteres alfanuméricos	PDI161066	1756-L82ES
Procesador Safety Partner GuardLogix	PDI158476	1756-L8SP
Procesador ControlLogix 5580, 10 Mb memoria, puerto USB para programación, puerto Ethernet 1GB, hasta 100 dispositivos Ethernet/IP, display 4 caracteres alfanuméricos	PDI141460	1756-L83E
Fuente de alimentación entrada 85-265 VCA, salida 10 A @ 5 VCD	PDI17321	1756-PA72
Fuente de alimentación entrada 85-265 VCA, salida 13 A @ 5 VCD	PDI32164	1756-PA75
Fuente de alimentación entrada 19-32 VCD, salida 13 A @ 5 VCD	PDI51164	1756-PB75
Chasis ControlLogix 4 ranuras	PDI17320	1756-A4
Chasis ControlLogix 7 ranuras	PDI21861	1756-A7
Chasis ControlLogix 10 ranuras	PDI24003	1756-A10
Chasis ControlLogix 13 ranuras	PDI27502	1756-A13
Chasis ControlLogix 17 ranuras	PDI29119	1756-A17
Módulo de comunicación Ethernet doble 10-100 Mb, soporta hasta 128 nodos Ethernet/IP	PDI76567	1756-EN2T
Módulo de comunicación Ethernet doble 10-100 Mb, topologías lineal y de anillo, soporta hasta 128 nodos ethernet/IP y hasta 8 ejes de control de movimiento	PDI93166	1756-EN2TR
Módulo de comunicación DeviceNet	PDI29815	1756-DNB
Módulo de entradas digitales, 16 puntos 79-132 VCA	PDI29120	1756-IA16

# CONTROLLOGIX

Descripción	Código Risoul	Catálogo
Módulo de entradas digitales, 16 puntos 16-31 VCD	PDI28370	1756-IB16
Módulo de entradas digitales, 32 puntos 16-31 VCD	PDI29443	1756-IB32
Módulo de comunicación Ethernet doble 10-100 Mb, topologías lineal y de anillo soporta hasta 128 nodos Ethernet/IP y hasta 128 ejes de control de movimiento	PDI101170	1756-EN3TR
Módulo de salidas digitales, 16 puntos 79-132 VCA.	PDI29657	1756-OA16
Módulo de salidas digitales, 16 puntos 79-132 VCA, aislada	PDI29124	1756-OA16I
Módulo de salidas digitales, 16 puntos 10-31 VCD, con fusible electrónico.	PDI30405	1756-OB16E
Módulo de salidas digitales, 16 puntos 10-30 VCD, aislada	PDI29445	1756-OB16I
Módulo de salidas digitales, 32 puntos 10-30 VCD	PDI29444	1756-OB32
Módulo de salidas digitales, 16 puntos tipo rele N.A.	PDI28877	1756-OW16I
Módulo de alta velocidad	PDI30376	1756-HSC
Módulo de entradas análogas, 8 canales, voltaje/corriente	PDI30225	1756-IF8
Módulo de entradas análogas, 16 canales, voltaje/corriente	PDI27244	1756-IF16
Módulo de entradas mV, RTD/Ohms/Termopar, 8 canales configurables individualmente, 36 pin	PDI126878	1756-IRT8I
Módulo de salidas análogas, 4 canales, voltaje/corriente	PDI28371	1756-OF4
Módulo de salidas análogas, 8 canales, voltaje/corriente	PDI27245	1756-OF8
Cubierta para ranura	PDI24014	1756-N2
Brazo de alambrado tipo tornillo, 36 pin	PDI28385	1756-TBCH
Brazo de alambrado tipo tornillo, 20 pin	PDI28386	1756-TBNH
Módulo redundante	PDP114907*	1756-RM2

\* Para artículos con código PDP la disponibilidad de entrega es de máximo 5 días hábiles

Descripción	Código Risoul	Catálogo
Módulo de entradas de seguridad 10-30 VDC 16 pts (36pin)	PDI176042	1756-IB16S
Controlador ControlLogix de seguridad c/puerto Ethernet IP embebido,1GB,memoria,10Mb,250 nodos	PDI160552	1756-L83ES
Controlador Guardalogix 5580, pto Ethernet,20 Mb memoria estándar, 6 Mb memoria seguridad	PDI158475	1756-L84ES
Módulo de salidas de seguridad 10-30 VDC 8 pts (20 pin)	PDI176043	1756-OBV8S
Batería para procesador ControlLogix	PDI24000	1756-BA1
Batería para procesador ControlLogix	PDI65870	1756-BA2
Batería para procesador ControlLogix	PDI56416	1756-BATA
Termistor CJC para modulo 1756-IT6I	PDI130596	1756-CJC
Módulo de comunicación Ethernet/IP, doble puerto, par trenzado 10m / 100m / 1g, 512 conexiones TCP, 256 ejes	PDI170080	1756-EN4TR
Módulo de almacenamiento de energía para ControlLogix	PDI119944	1756-ESMCAP
Módulo de entradas análogas diferenciales hart - voltaje/corriente 16 puntos 36 pin	PDI100300	1756-IF16H
Módulo 8 entradas, 4-20 / hart	PDI73002	1756-IF8H
ControlLogix 5580, de 40Mb de memoria, puerto USB y Ethernet	PDI141382	1756-L85E
Tarjeta para ControlLogix 8 salidas aislada	PDI128745	1756-OF8I
Fuente de alimentación eléctrica externa ControlLogix de 19.2-32 VCC	PDI21860	1756-PB72

## POINT I/O

- El diseño modular le permite seleccionar independientemente las E/S, el estilo de terminación y la interface de red.
- Los componentes se instalan fácilmente al deslizarlos juntos. Así mismo, se separan fácilmente para su mantenimiento.
- El sistema de cableado extraíble permite ahorrar tiempo y dinero durante la instalación y la resolución de problemas.
- Diagnósticos completos y características configurables hacen que POINT I/O™ sea fácil de aplicar.
- La desconexión y reconexión con la alimentación conectada (RIUP) permite reemplazar módulos mientras el sistema está en operación.
- Montaje horizontal o vertical sin necesidad de reducción del régimen nominal.
- El reemplazo automático de dispositivos (ADR) permite que los fabricantes originales de equipo agreguen características y E/S con esfuerzo mínimo.

Descripción	Código Risoul	Catálogo
Módulo de comunicación Ethernet, 1 puerto	PDI58385	1734-AENT
Módulo de comunicación Ethernet, 2 puertos	PDI97667	1734-AENTR
Módulo de comunicación RS232 ASCII	PDI58384	1734-232ASC
Fuente de alimentación adicional	PDI57627	1734-EP24DC
FIELD POWER DISTRIBUTION	PDI57626	1734-FPD
Módulo de entradas digitales, 4 puntos 120 VCA	PDI87053	1734-IA4
Módulo de entradas digitales, 4 puntos 24 VCD	PDI39826	1734-IB4
Módulo de entradas digitales, 8 puntos 24 VCD	PDI61685	1734-IB8
Módulo de entradas digitales de seguridad, 8 puntos 24 VCD	PDI94976	1734-IB8S
Módulo de entradas análogas, 2 canales corriente	PDI57628	1734-IE2C
Módulo de entradas análogas, 4 canales corriente	PDI85828	1734-IE4C
Módulo de entradas análogas, 8 canales corriente	PDI93626	1734-IE8C
Módulo de entradas análogas, 2 canales voltaje	PDI41057	1734-IE2V
Módulo de entradas RTD, 2 canales, 24 VCD	PDI67950	1734-IR2
Módulo de entradas termopar, 2 canales	PDI57629	1734-IT2I
Módulo de salidas digitales, 4 puntos 120 VCA	PDI87054	1734-OA4
Módulo de salidas digitales tipo source, 4 puntos, 24 VCD con protección electrónica	PDI49008	1734-OB4E
Módulo de salidas digitales tipo source, 4 puntos, 24 VCD	PDI80177	1734-OB4
Módulo de salidas digitales tipo source, 8 puntos, 24 VCD con protección electrónica	PDI75536	1734-OB8
Módulo de salidas digitales tipo source, 8 puntos, 24 VCD, con protección electrónica	PDI61686	1734-OB8E
Módulo de salidas digitales tipo source de seguridad, 8 puntos	PDI94977	1734-OB8S
Módulo de salidas análogas, 2 canales corriente	PDI57630	1734-OE2C
Módulo de salidas análogas, 4 canales corriente	PDI85982	1734-OE4C
Módulo de salidas análogas, 2 canales voltaje	PDI67851	1734-OE2V
Módulo de salidas digitales rele N.A.	PDI61684	1734-OW4
Base de montaje con terminales tipo tornillo, incluye 1734-RTB	PDI41058	1734-TB
Reemplazo para tablilla terminal IEC con tornillo, incluye 1734-RTBS	PDI41282	1734-RTB
Base de montaje con terminales tipo tornillo, 12 posiciones	PDI63063	1734-TB3
Base de montaje con terminales tipo resorte	PDI57668	1734-TBS
Base de montaje 1 pieza con terminales tipo tornillo	PDI99549	1734-TOP
Base de montaje 1 pieza con terminales tipo resorte	PDI100469	1734-TOPS
Módulo maestro I/O LINK, 4 canales	PDI139576	1734-4IOL
Ensamble para bloques terminales desprendibles	PDI57631	1734-TBCJC
Base terminal con tornillo	PDI95958	1734-TOP3
Base terminal para Point i/o con tornillo y opresor, 12 terminales	PDI100468	1734-TOP3S

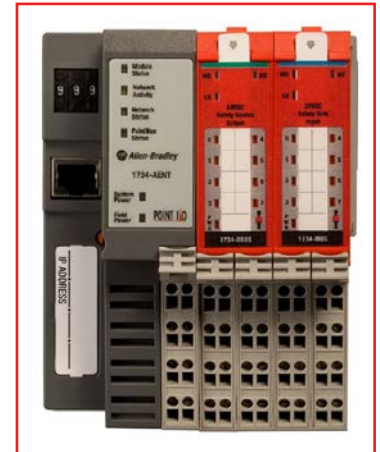



## FLEX I/O

- El diseño modular le permite seleccionar independientemente las E/S, el estilo de terminación y la interface de red.
- Se ensambla sin herramientas: todos los componentes se encajan en un riel DIN y se conectan para formar el sistema de E/S.
- Se monta horizontal o verticalmente en un riel DIN estándar.
- Se comunica a través de EtherNet/IP™, ControlNet™, DeviceNet™, E/S remotas universales y otras redes.
- La desconexión y reconexión con la alimentación conectada (RIUP) permite reemplazar módulos y hacer conexiones mientras el sistema está en operación.



Descripción	Código Risoul	Catálogo
Módulo de comunicación Ethernet, 2 puertos	PDI110517	1794-AENTR
Fuente de alimentación, entrada 120/230 VCA, salida 24 VCD, 3 A	PDI33806	1794-PS3
Módulo de entradas digitales, 16 puntos 120 VCA	PDI23754	1794-IA16
Módulo de entradas digitales, 16 puntos 24 VCD SINK	PDI9309	1794-IB16
Módulo de entradas digitales, 32 puntos 24 VCD SINK	PDI53310	1794-IB32
Módulo de entradas análogas, 8 canales	PDI9344	1794-IE8
Módulo de entradas análogas voltaje/corriente, 4 canales, aislada, 16 bit	PDI23069	1794-IF4I
Módulo de entradas termopar, 8 canales	PDI16735	1794-IT8
Módulo de salidas digitales tipo source, 16 puntos, 120 VCA	PDI23753	1794-OA16
Módulo de salidas digitales tipo source, 16 puntos, 24 VCD	PDI9057	1794-OB16
Módulo de salidas digitales tipo rele, 8 puntos	PDI12854	1794-OW8
Módulo de salidas análogas, 4 canales	PDI9343	1794-OE4
Módulo de salidas análogas voltaje/corriente, 4 canales, aislada, 16 bit	PDI22554	1794-OF4I
Módulo de salidas análogas voltaje/corriente, 12 canales	PDI64084	1794-OE12
Base terminal para módulos de 32 puntos, terminales tipo tornillo	PDI43008	1794-TB32
Base terminal para módulos de 3 hilos, terminales tipo tornillo	PDI9056	1794-TB3
Base terminal para módulos de 3 hilos con conexión a tierra, terminales tipo tornillo	PDI31951	1794-TB3G
Módulo Flex I/O 12 entradas análogas	PDI64083	1794-IE12
Módulo Flex I/O de 32 salidas, 24 VCD protegido	PDI54692	1794-OB32P
Power Supply para Flex i/o 85-264 VCA a 24 VCD	PDI30386	1794-PS13

## ARMORBLOCK I/O

- Ofrecen una solución de E/S robusta y económica, diseñada para aplicaciones On-Machine.
- Se instalan directamente en la máquina, cerca de sensores y actuadores,
- Reducen el cableado.
- Ideales para sectores automotrices
- Son compatibles con EtherNet/IP™.

Descripción	Código Risoul	Catálogo
Módulo Armorblock, Ethernet/IP, 16 E/S autoconfigurables, puerto dual, conector DC Micro (M12), sin entrada SYNC, sin diagnósticos	PDI105119	1732E-16CFGM12R



## FLEX 5000

- Solución resistente y flexible de Entradas y Salidas distribuidas
- Reduce los costos y la complejidad del sistema instalando módulos de E/S estándar y de seguridad en el mismo banco de E/S
- Mejoran la comunicación con una conectividad EtherNet/IP de 1 Gb mediante cobre o fibra, con adaptadores SFP.
- Opera en zonas peligrosas y con temperaturas de -40 °C a +70 °C (-40 °F a +158 °F) de Clase I, División 2, Zona 2, Grupos A, B, C y D.
- Funciona como módulos de E/S remota con los controladores estándar ControlLogix® 5580, CompactLogix™ 5380 y CompactLogix 5480, y con los controladores de seguridad GuardLogix® 5580 y Compact GuardLogix 5380.



Descripción	Código Risoul	Catálogo
Adaptador Ethernet/IP RJ45 para Flex 5000	PDI163398	5094-AEN2TR
Adaptador Ethernet/IP para 8 módulos I/O RJ45	PDI169023	5094-AENTR
Módulo de 16 entradas digitales 120 VAC para Flex 5000	PDI178639	5094-IA16
Módulo de 16 entradas digitales 24 VCD para Flex 5000	PDI163396	5094-IB16
Módulo de seguridad de 16 entradas 24 VCD Flex 5000	PDI176953	5094-IB16S
Módulo de 32 entradas digitales 24 VCD para Flex 5000	PDI177857	5094-IB32
Módulo de 8 entradas analógicas para Flex 5000	PDI163397	5094-IF8
Módulo de entradas analógicas aisladas de 8-canales hart	PDI176337	5094-IF8IH
Módulo de 8 entradas analógicas universales para Flex I/O 5000	PDI171948	5094-IY8
Mounting base	PDI163394	5094-MB
Módulo de 16 salidas digitales 120/240 VAC para Flex 5000	PDI178640	5094-OA16
Módulo de 16 salidas digitales 24 VCC para Flex 5000	PDI163395	5094-OB16
Módulo de 16 salidas digitales 24 VCC de seguridad para Flex 5000	PDI178643	5094-OB16S
Módulo de 8 salidas analógicas para Flex 5000	172610	5094-OF8
Módulo de 8 salidas digitales a relevador Flex 5000	PDI169360	5094-OW8I
Removable terminal block	PDI163393	5094-RTB3
32-point removable terminal block	PDI177860	5094-RTB32V
AC removable terminal block	PDI178641	5094-RTB3AC
Isolated removable terminal block	PDI176338	5094-RTB3I
Relay removable terminal block	PDI172912	5094-RTB3W

## PANELVIEW 800

- Optimizado para compatibilidad con controladores Micro 800 y Micrologix.
- RS232 - RS422/485 aislados / ETHERNET /USB Host/Slot MicroSD.
- Aplicaciones en orientación vertical u horizontal.
- Mensajes de alarmas que incluyen variables.
- CPU 800Mhz.



Descripción	Alimentación	Código Risoul	Catálogo
Pantalla a color, 4", Touch TFT y teclas de funciones	24 VCD	PDI134049	2711R-T4T
Pantalla a color, 7", Touch TFT		PDI134043	2711R-T7T
Pantalla a color, 10", Touch TFT		PDI135367	2711R-T10T



## ACCESORIOS

Descripción	Código Risoul	Catálogo
Cable Ethernet 1.9 m	PDI119638	1585J-M8TBJM-1M9
Cable de Panelview a Micrologix 2 m	PDI9327	1761-CBL-PM02

## PANELVIEW PLUS 7

- 512 Mb Memoria Flash, 512 Mb RAM
- Windows CE
- Batería removible
- Certificación ATEX Clase 1, División 2
- IP66, IP54, NEMA 12, 13 Y 4X
- Nota: Para aplicaciones de hasta 25 pantallas



Descripción	Código Risoul	Catálogo
Panelview Plus 7, pantalla táctil a color de 4.3" Wide, comunicación Ethernet, 24 VCD, Windows CE, estándar	PDI132332	2711P-T4W21D8S
Panelview Plus 7, pantalla táctil a color de 5.7", comunicación Ethernet, 24 VCD, Windows CE, estándar	PDI133840	2711P-T6C21D8S
Panelview Plus 7, pantalla táctil a color de 6.5" comunicación Ethernet, 24 VCD, Windows CE, estándar	PDI130617	2711P-T7C21D8S
Panelview Plus 7, pantalla táctil/teclado a color de 7" VGA comunicación Ethernet DLR, 24 VCD, Windows CE Pro, performance	PDI148494	2711P-B7C22D9P
Panelview Plus 7, pantalla táctil a color de 10.4" comunicación Ethernet, 24 VCD, Windows CE, estándar	PDI129922	2711P-T10C21D8S
Panelview Plus 7, pantalla táctil a color de 10.4", comunicación Ethernet DLR, 24 VCD, Windows CE, estándar	PDI146327	2711P-T10C22D8S
Panelview Plus 7, pantalla táctil a color de 10" SVGA comunicación Ethernet DLR, 24 VCD, Windows CE Pro, performance	PDI139256	2711P-T10C22D9P
Panelview Plus 7, pantalla táctil a color de 12" Wide, comunicación Ethernet, 24 VCD, Windows CE, estándar	PDI149933	2711P-T12W21D8S
Panelview Plus 7, pantalla táctil a color de 12" Wide XVGA comunicación Ethernet DLR, 24 VCD, Windows CE Pro, performance	PDI143845	2711P-T12W22D9P
Panelview Plus 7, pantalla táctil a color de 12" comunicación Ethernet, 24 VCD, Windows CE, estándar	PDI148774	2711P-T15C21D8S
Panelview Plus 7, pantalla táctil a color de 15" XGA comunicación Ethernet DLR, 24 VCD, Windows CE Pro, performance	PDI143643	2711P-T15C22D9P
Panelview Plus 7, pantalla táctil a color de 19" SXGA comunicación Ethernet DLR, 24 VCD, Windows CE Pro, performance	PDI139562	2711P-T19C22D9P
Panelview Plus 7, pantalla táctil de 6.5", TFT de color, Ethernet, 24CD	PDI143138	2711P-T7C22D8S
Panelview plus 7 performance, touch, 7", Ethernet DLR, 24 VCD, Windows 10 IOY core LTSC	PT139424	2711P-T7C22D9P

## PANELVIEW 5000

- Integración mejorada con Logix
- Mayor productividad con un entorno de diseño intuitivo
- Diseño intuitivo y moderno
- Mejore el rendimiento del operador



Descripción	Código Risoul	Catálogo
PanelView 5310, 10", relacion de aspecto 4:3, tactil, 24 VCD	PDI178052	2713P-T10CD1
PanelView 5310, 6", relacion de aspecto 4:3, tactil, 24 VCD	PDI168658	2713P-T6CD1
PanelView 5310, 7", pantalla ancha, tactil, 24 VCD	PDI160434	2713P-T7WD1
PanelView 5510, 10", relacion de aspecto 4:3, tactil, 24 VCD	PDI165408	2715P-T10CD
PanelView 5510, 15", relacion de aspecto 4:3, tactil, 24 VCD	PDI167876	2715P-T15CD

# ETHERNET INDUSTRIAL ROCKWELL

## SWITCHES INDUSTRIALES STRATIX

Desarrollados específicamente para soportar los entornos industriales más rudos. Estos switches que son co-desarrollados por Rockwell Automation y Cisco ofrecen una plataforma Ethernet Industrial más flexible y escalable. Ofrecen soporte de temperatura de operación extendida, vibraciones, inmunidad de ruido electromagnético y hasta en versiones con certificación IP67.



Stratix® 2000  
Switch



Stratix® 2500  
Switch



Stratix® 5700 ArmorStratix™  
5700 Switches



Stratix® 5400  
Switch



Stratix® 5800  
Switch



Stratix® 5410  
Switch

NO ADMINISTRADO

LIGERAMENTE  
ADMINISTRADO

TOTALMENTE  
ADMINISTRADO

ADMINISTRADO  
ALTO DESEMPEÑO



PDP

### FactoryTalk® Network Manager™ Software

- Mayor visibilidad y conocimiento de su red en el contexto de sus activos de automatización.
- Captura en tiempo real de FactoryTalk® Alarmas y Eventos, con retención histórica de la información para permitir el análisis y la visualización de Pistas de Auditoría.
- Admite la configuración de conmutadores desde una ubicación remota y proporciona la copia de seguridad de la configuración y la comparación con la configuración anterior.

## SWITCHES STRATIX 2000 No administrados



Con la línea Allen-Bradley® Stratix 2000 de conmutadores no administrados, obtiene puertos de cobre y fibra (SFP) con velocidades de 100 MB o 1 Gb para una mayor flexibilidad y rendimiento de la red. Con protección contra el tráfico de red no deseado, también obtiene una mayor confiabilidad cuando la necesita.

Los Switches no administrados Stratix 2000 ofrecen una carcasa de grado industrial con clasificación IP-30 y rango de temperatura extendido para una protección ambiental mejorada. Además de estos beneficios, obtiene la operación "Plug-and-Play" para una integración rápida y sencilla.

Código Risoul	Catálogo	Descripción
PDI128985	1783-US4T1F	Switch Ethernet Stratix 2000 no administrable 5 puertos de cobre y 1 SFP Multimodo FE preinstalado
PDI121573	1783-US5T	Switch Ethernet Stratix 2000 no administrable 5 puertos de cobre
PDI119226	1783-US8T	Switch Ethernet Stratix 2000 no administrable 8 puertos de cobre
PDI156238	1783-US8TG2GX	Switch Ethernet Stratix 2000 no administrable 8 puertos de cobre y 2 puertos de SFP 1G
PDI130805	1783-US16T	Switch Ethernet Stratix 2000 no administrable 16 puertos de cobre

# ETHERNET INDUSTRIAL ROCKWELL

## SWITCHES DE ACCESO STRATIX 2500



Switch semi-administrable, ideal para proporcionar diagnósticos, seguridad y visibilidad donde regularmente los no administrados no podían, asegurando confiabilidad en los procesos ya que cuenta con funciones básicas como STP, CIP, QoS, Port Security, SSH.

- Disponible en 2 configuraciones de 5 y 8 puertos Fast Ethernet 100/10 Mbps.
- Permite segmentación logica mediante VLAN mejorando el rendimiento en la red.
- Soporta SNMP, alarmas y syslog para un óptimo diagnóstico.

Código Risoul	Catálogo	Descripción
PDI153030	1783-LMS5	Switch Ethernet Stratix 2500 ligeramente Administrable de 5 puertos de cobre FE.
PDI153582	1783-LMS8	Switch Ethernet Stratix 2500 ligeramente Administrable de 8 puertos de cobre FE.

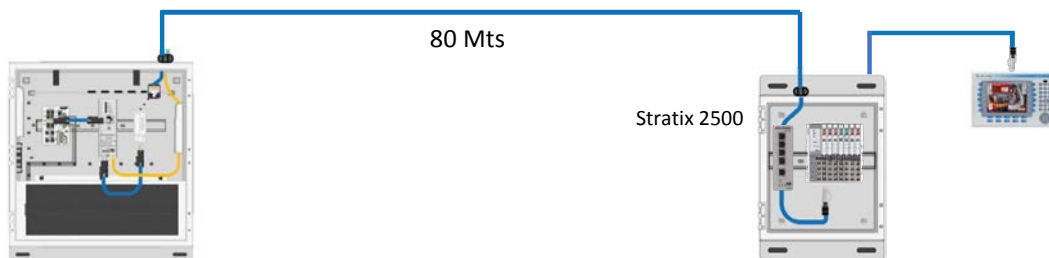

Ideal para conexiones que superan los 80metros y necesitamos gestionar dispositivos de automatización



## SWITCHES DE ACCESO STRATIX 5700

Switch ideal para estar en los gabinetes de control comunicando directamente a los dispositivos finales como un PLC, HMI, Robot, Drive, etc, asegurando una comunicación continua y en tiempo real.

- Disponible en tres configuraciones base: 6, 10 o 20 puertos.
- Proporciona alarmas de entrada y salida, puerto de consola y hasta 4 ranuras SFP listo para fibra óptica en cada base.
- Temperatura de operación de -40°C a 60°C (-40°F a 140°F).

Código Risoul	Catálogo	Total de Puertos	Puertos de Cobre RJ45	Puertos Combo *	Puertos SFP	Firmware Version	CIP Sync	NAT	DLR
PDI114577	1783-BMS06TL	6	6 FE			LITE			
PDI116057	1783-BMS10CL	10	8 FE	2 FE		LITE			
PDI116279	1783-BMS10CGL	10	8 FE	2 GE		LITE			
PDI118208	1783-BMS20CGL	20	16 FE	2 GE	2 FE	LITE			SI
PDI115575	1783-BMS10CA	10	8 FE	2 FE		FULL			
PDI125789	1783-BMS10CGN	10	8 FE	2 GE		FULL	SI	SI	SI
PDI125949	1783-BMS10CGP	10	8 FE	2 GE		FULL	SI		SI
PDI115574	1783-BMS20CGP	20	26 FE	2 GE	2 FE	FULL	SI		SI

\*Un puerto combo consta de un puerto Rj45 y Un puerto SFP, no se pueden usar los dos al mismo tiempo.

FE= Fast Ethernet 100/10 Mbps

GE= Gigabit Ethernet 1000/100/10 Mbps



## ETHERNET INDUSTRIAL ROCKWELL

### SWITCH MODULAR STRATIX 5800



- Ofrece una plataforma de switches giga para soporte de red de alto rendimiento.
- Ofrece opciones fijas y modulares de hasta 26 puertos que proveen flexibilidad y capacidad de escalado. cobre, fibra y PoE
- Admite conmutación con acceso de nivel 2 y encaminamiento de nivel 3 para usar en varios niveles de la arquitectura.
- Compatible con configuración IT y OT y herramientas de gestión que permiten a los usuarios aprovechar los conocimientos profundos de cada equipo.
- Configuraciones predeterminadas para aplicaciones industriales, que facilitan la instalación y optimizan el rendimiento.
- Certificado conforme a ISA/IEC 62443-4-2, que define los requisitos técnicos de seguridad para componentes de sistemas de control y automatización industrial.

Código Risoul	Catálogo	Descripción
PDI178080	1783-MMS10	Switch Ethernet Stratix 5800 Administrable de 8 puertos de cobre y 2 puertos SFP GE.
PDI178720	1783-MMX8T	Modulo de Expansión para Switch Ethernet Stratix 5800 de 8 puertos de Cobre GE.
PDI178081	1783-MMX16T	Modulo de Expansión para Switch Ethernet Stratix 5800 de 16 puertos de Cobre GE.

### SWITCH DE DISTRIBUCIÓN STRATIX 5400



- Switch industrial de distribución y acceso, con versiones en capa 2 y 3 (Multicapa), este equipo esta diseñado para suministrar más procesamiento, ancho de banda y seguridad a los switches de acceso asegurando velocidad y calidad en los procesos de producción.
- Proporciona 4 puertos Uplink combo en todos los modelos.
- Disponible en 4, 8 y 16 puertos fast ethernet o gigabit ethernet + 4 puertos combo GE
- Todos los modelos cuentan con NAT (Network Address Transation) en capa 2.
- Todos los modelos cuentan con DLR device level ring habilitado.
- Ofrece versiones con puertos con PoE (Power Over Ethernet) y SFP para fibra óptica.
- Proporciona entradas para doble fuente de poder 24 VCD, alarmas de entrada y salida.
- Temperatura de operación de -40°C a 70°C (-40°F a 158°F).
- Montaje en Riel DIN.

Código Risoul	Catálogo	Descripción
PDI136624	1783-HMS8TG4CGR	Switch industrial Stratix 5400, 8 puertos GigabitEthernet + 4 puertos combo* GigabitEthernet
PDI142161	1783-HMS4C4CGN	Switch industrial Stratix 5400, 4 puertos GigabitEthernet y 4 puertos SFP FE combo*
PDI138145	1783-HMS16TG4CGR	Switch industrial Stratix 5400, 16 puertos GigabitEthernet + 4 puertos combo* GigabitEthernet

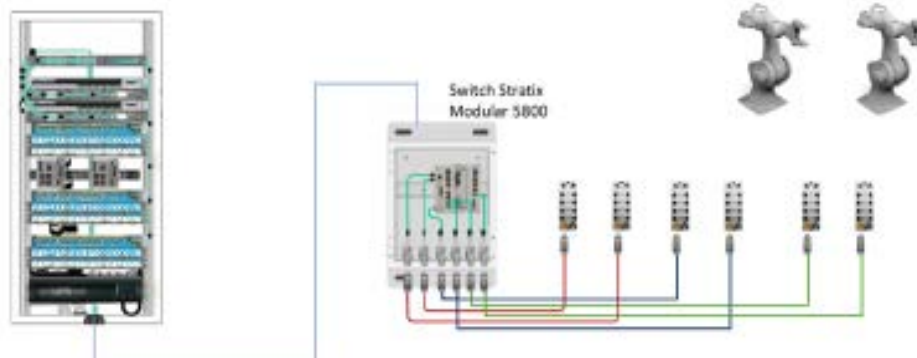

\*Un puerto combo consta de Un puerto RJ45 y Un puerto SFP, no se pueden usar los dos al mismo tiempo.

# ETHERNET INDUSTRIAL ROCKWELL

## ELEMENTOS ADICIONALES

### Network Address Translation NAT (ENA-9300)

- Utiliza la sencilla traducción de direcciones de red (NAT) 1:1 para asignar direcciones IP en la subred de la máquina a direcciones IP de la red de control (se admiten hasta 32 asignaciones de traducción)
- Compatibilidad con topologías lineales o de anillo a nivel de dispositivos (DLR) en la red de la máquina
- Configurable a través de página web y/o perfil Add-On (AOP) de hoja electrónica de datos (EDS)
- Copia de seguridad y restauración de dispositivos simplificada mediante tarjeta SD con la configuración
- Permite redireccionar determinados protocolos, como CIP, ICMP, HTTP, DNS para contar con conexión estable en la red

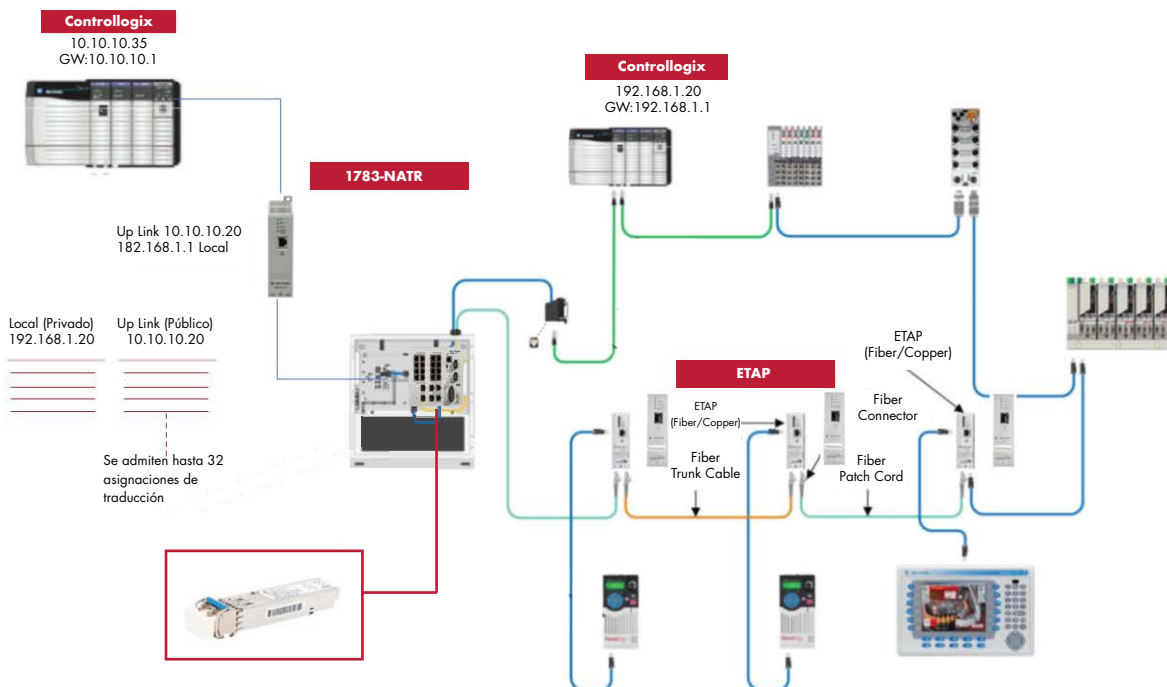

### Switch Embebido (ETAP)

- Tecnología de switch embebida que permite habilitar dispositivos en la red tanto en cobre RJ45 como en fibra óptica.
- Habilita topología DLR anillo entre dispositivos, elemental para una redundancia rápida y robusta entre end-point's.
- Permite hacer topología lineal o en anillo tanto en cobre RJ45 como en fibra óptica sin necesidad de hardware adicional.
- Soporta el estándar IEEE 1588 protocolo de tiempo real (PTP) y calidad de servicio QoS para ayudar a priorizar la transmisión de datos.

Código Risoul	Catálogo	Descripción
PDI85344	1783-SFP1GSX	Transiver SFP multimodo GigabitEthernet, conector LC
PDI86961	1783-SFP100FX	Transiver SFP multimodo Fast Ethernet, conector LC
PDI96980	1783-ETAP	Dispositivo ETAP de 3 puertos cobre con funciones de anillo (DLR)
PDI99281	1783-ETAP2F	Dispositivo ETAP de 1 puerto de cobre y 2 puertos de fibra (MM) con funciones de anillo(DLR)
PDI139329	1783-NATR	Modulo Traductor de dirección de Red IP (NAT)

(\*)Para artículos con código PDP la disponibilidad de entrega es de máximo 5 días hábiles.

FE: Fast Ethernet 10/100Mb

GE: Gigabit Ethernet 10/100/1000 Mb

# CONVERTIDORES DE PROTOCOLO PROSOFT TECHNOLOGY

## MÓDULOS DE COMUNICACIÓN IN-CHASSIS

- Permiten a los procesadores ControlLogix® o CompactLogix de Rockwell Automation®, conectarse a los dispositivos usando el protocolo de comunicación seleccionado.
- Actúa como módulo de entrada/salida en el backplane del controlador, haciendo que los datos aparezcan como entradas/salidas en el procesador.
- No se requiere software de programación o configuración adicional, la configuración del módulo y la comunicación están integrados dentro de RSLogix™ 5000.

Código Risoul	Catálogo	Descripción
PDI86618	MVI56E-MCM	Módulo de comunicación Modbus para ControlLogix
PDI96535	MVI56E-MNET	Módulo de comunicación Modbus TCP/IP para ControlLogix
PDI128536	MVI69E-MBTCP	Módulo de comunicación Modbus TCP/IP para CompactLogix



## RADIO HOTSPOT

- Proporciona soluciones inalámbricas seguras y fiables para automatización en planta, SCADA, sistemas de control de procesos e infraestructura móvil Wi-Fi.
- Opera en bandas 2.4 o 5 GHz.
- Soporta aplicaciones inalámbricas demandantes como E/S Ethernet y video de alta resolución.
- Soporta los modos acces point, repeater, bridging, client.
- La tecnología 802.11n maneja transferencia de datos de hasta 300 Mbps.

Código Risoul	Catálogo	Descripción
PDI118201	RLX2-IHNF-A	Radio Hotspot 2.4/5 GHz, 300 Mbps

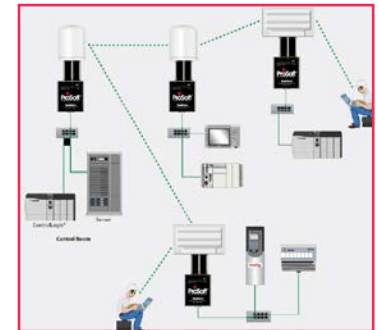

## CONVERTIDOR DE PROTOCOLO ETHERNET/IP A REMOTE I/O O DH+

- Está diseñado para iniciar una migración gradual de a EtherNet/IP de dispositivos conectados a Remote I/O o DH+.
- Cuenta con distintos modos de funcionamiento, los cuales deben ser seleccionados durante la configuración inicial, entre ellos: DH+ a EtherNet/IP y HMI hacia EtherNet/IP. \*
- Tiene integrado un servidor web para selección del modo de operación, configuración y diagnóstico.

\*La funcionalidad de Remote I/O Scanner, Remote I/O Adapter o modernización de Drives estará disponible en futuras actualizaciones de firmware

Código Risoul	Catálogo	Descripción
PDI194659	AN-X4-AB-DHRIO	Convertidor de protocolo Ethernet/IP a Remote I/O o DH+

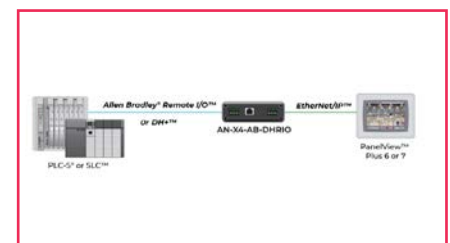
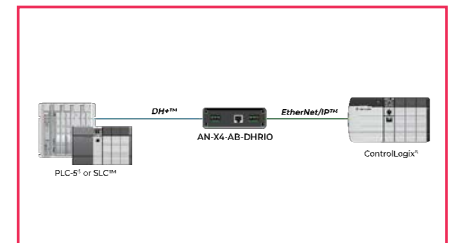

# CONVERTIDORES DE PROTOCOLO PROSOFT TECHNOLOGY

## MÓDULO RUTEADOR DF1 A ETHERNET/IP

- Enrutamiento inteligente a ControlLogix o CompactLogix desde PLC-5, SLC, Micrologix, controladores SCADA y puertas de enlace DCS –La tecnología de etiquetado directo simplifica el mapeo de datos, reduciendo el tiempo de configuración.
- Configuración segura del módulo a través del interruptor de módulo.
- Puede ser utilizado en un sistema ControlLogix redundante.
- El analizador de paquetes incorporado para redes DF1 ayuda a solucionar problemas de la red serial.

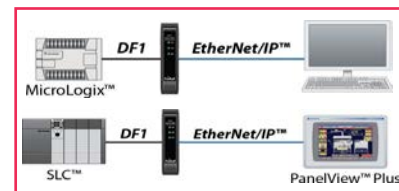

Código Risoul	Catálogo	Descripción
PDI158916	PLX51-DF1-ENI	Módulo ruteador DF1 a Ethernet/IP

## MÓDULO SERIAL PARA COMPACTLOGIX L1 Y ADAPTADORES POINT I/O

- Los datos de diagnóstico están disponibles en las etiquetas del controlador RSLogix 5000 / Studio 5000, lo que permite tomar decisiones en función del estado del nodo
- La configuración del módulo está respaldada en el proyecto CompactLogix (archivo ACD)
- El puerto serial se puede habilitar o deshabilitar a través de la lógica de escalera
- Admite hasta 30 comandos Modbus y hasta 36 palabras por comando
- El puerto serial se puede configurar como un dispositivo Modbus Maestro o Modbus Esclavo
- Adecuado para aplicaciones de interfaz de dispositivos de campo y SCADA

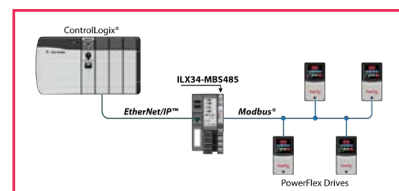

Código Risoul	Catálogo	Descripción
PDI133018	ILX34-MBS485	Módulo serial para CompactLogix L1 y Point I/O

## MÓDULO DE COMUNICACIÓN ETHERNET/IP A MODBUS TCP/IP

- Priorización de datos: múltiples conexiones de E / S le permiten establecer RPI para el estado y / o los datos de control, optimizando el ancho de banda de Ethernet.
- Incluye un perfil complementario EDS integrado, que permite una integración simplificada y un tiempo de puesta en marcha reducido
- Incluye una ranura para tarjeta SD (tarjeta SD opcional) para almacenar archivos de configuración. Esto se puede utilizar para la recuperación ante desastres.
- ProSoft Discovery Service: esta utilidad le permite a su PC ver la puerta de enlace y cambiar su dirección IP predeterminada sin estar en la misma subred.
- Configuración segura del módulo a través del conmutador de módulo (v1.04 y superior)
- Se pueden usar hasta 10,000 registros de 16 bits para intercambiar grandes cantidades de datos.
- El módulo PLX32-EIP-MBTCP cuenta con dos puertos Ethernet separados permiten que cada protocolo resida en subredes separadas.

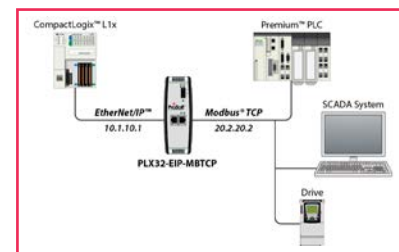
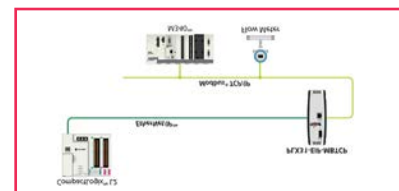

Código Risoul	Catálogo	Descripción
PDI125276	PLX31-EIP-MBTCP	Módulo de comunicación Ethernet/IP a Modbus TCP/IP
PDI131825	PLX32-EIP-MBTCP	Módulo de comunicación Ethernet a modbus TCP/IP para sub red dual

# CONVERTIDORES DE PROSOFT TECHNOLOGY

## MÓDULOS DE COMUNICACIÓN IN-CHASSIS

- Priorización de datos: múltiples conexiones de E / S le permiten establecer RPI para el estado o los datos de control, optimizando el ancho de banda de Ethernet.
- Incluye un perfil complementario EDS integrado, que permite una integración simplificada y un tiempo de puesta en marcha reducido.
- Incluye una ranura para tarjeta SD (tarjeta SD opcional) para almacenar archivos de configuración. Esto se puede utilizar para la recuperación ante desastres.
- ProSoft Discovery Service: esta utilidad le permite a su PC ver la puerta de enlace y cambiar su dirección IP predeterminada sin estar en la misma subred.
- Configuración segura del módulo a través del conmutador de módulo (v1.04 y superior).
- Se pueden usar hasta 10,000 registros de 16 bits para intercambiar grandes cantidades de datos.

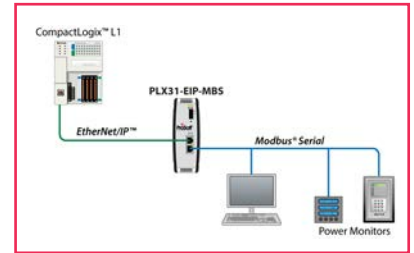

Código Risoul	Catálogo	Descripción
PDI114654	PLX31-EIP-MBS	Módulo de comunicación Modbus TCP/IP a Modbus serial

## MÓDULO DE COMUNICACIÓN ETHERNET/IP A PROFINET

- Aprobado por ODVA.
- Certificación PROFINET v2 con conformidad con PROFINET Clase A.
- Las certificaciones EtherNet/IP y PROFINET garantizan que el dispositivo sea compatible con su red.
- Probado en campo con múltiples controladores PROFINET de múltiples proveedores.
- Visualización y diagnóstico remoto de redes EtherNet/IP y PROFINET.
- EDS y AOP integrado para permitir una integración perfecta con Studio 5000 y RSLogix 5000.
- Al utilizar conexiones de E/S EtherNet/IP, no se requiere programación en escalera.
- Múltiples conexiones de E/S para permitir un mayor rendimiento.
- Configuración segura del módulo a través del conmutador de módulo (v1.04 y superior).
- Se pueden utilizar hasta 10 000 registros de 16 bits para intercambiar grandes cantidades de datos.

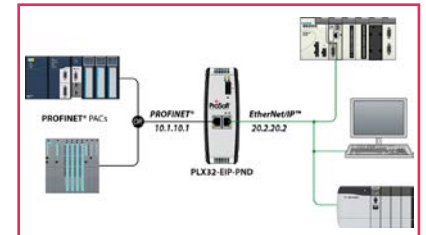

Código Risoul	Catálogo	Descripción
PDI139672	PLX32-EIP-PND	Gateway para subredes duales Ethernet/IP para Profinet



## CONVERTIDORES DE PROTOCOLO HMS

### COMUNICADOR ANYBUS - ETHERNET COMUN

- Integre sus dispositivos y equipos industriales basados en RS-232/485 a los sistemas de control EtherCAT, EtherNet/IP, Modbus TCP o PROFINET sin ningún cambio en el dispositivo. Simplemente conéctese, configure y listo.
- Puede transferir grandes cantidades de datos, es rápido de configurar gracias a su interfaz web de arrastrar y soltar y se basa en la tecnología confiable de Anybus.
- Puede convertir protocolos seriales estándar, como Modbus RTU.



Código Risoul	Catálogo	Descripción
PDI192682	ABC3090	Convertidor de protocolo serial a Ethernet/IP
PDI193508	ABC4013-A	Comunicador de dispositivos Profinet IO - Adaptador Ethernet IP

### PUERTA DE ENLACE INDUSTRIAL Y RUTEADOR DE ACCESO REMOTO

- Acceso remoto seguro
- Adquisición de datos
- Notificaciones e-mail y SMS
- Modular

Código Risoul	Catálogo	Descripción
PDI157831	Flexy20500_00MA	Ruteador de acceso remoto
PDI229928	FLB3208_00	Modulo Flexy para red celular 4G
PDI192433	FAC91201_0000	Antena Celular 4G con cable de 5 metros y accesorio de montaje
PDI158994	FLB3271_00	Modulo de expansion wifi



### ANYBUS WIRELESS BOLT II

- Gracias al diseño integrado de la antena y el módulo de comunicación, no es necesario comprar antenas ni accesorios adicionales.
- Ideal para establecer conexiones inalámbricas a máquinas itinerantes, como AGV, o a armarios de control desde cualquier ángulo.
- Paquete todo en uno que incluye conector, procesador de comunicaciones y antena de doble banda integrada en la misma unidad.
- Utiliza tecnología Wi-Fi 5 (802.11ac) para permitir una transferencia de datos más rápida y eficiente al hacer un mejor uso de la banda de frecuencia de 5 GHz.
- Establezca una conexión inalámbrica en segundos gracias a la intuitiva interfaz basada en web.
- Admite el sistema de distribución inalámbrica (WDS), lo que permite una extensión transparente de redes Ethernet industriales, por ejemplo, PROFINET, Modbus TCP, EtherNet/IP.
- Conéctese de forma inalámbrica a Anybus Bolt II y acceda fácilmente a la máquina o al gabinete. Configurar el PLC o máquina sin detener ni obstaculizar la producción.
- Conecte el Wireless Bolt II directamente a gabinetes o máquinas para que parezca una parte integrada de la instalación. O utilice el kit de montaje Bolt Base Protector para instalarlo en un poste, pared o similar.



Código Risoul	Catálogo	Descripción
PDI197108	AWB6001-A	ANYBUS Wireless Bolt II RJ45 y POE

# ARQUITECTURA INTEGRADA

SIMPLIFICANDO LA AUTOMATIZACIÓN EN PLANTA MEDIANTE EL SUMINISTRO DE SOLUCIONES Y SERVICIOS QUE HACE A NUESTROS CLIENTES SER MÁS PRODUCTIVOS.

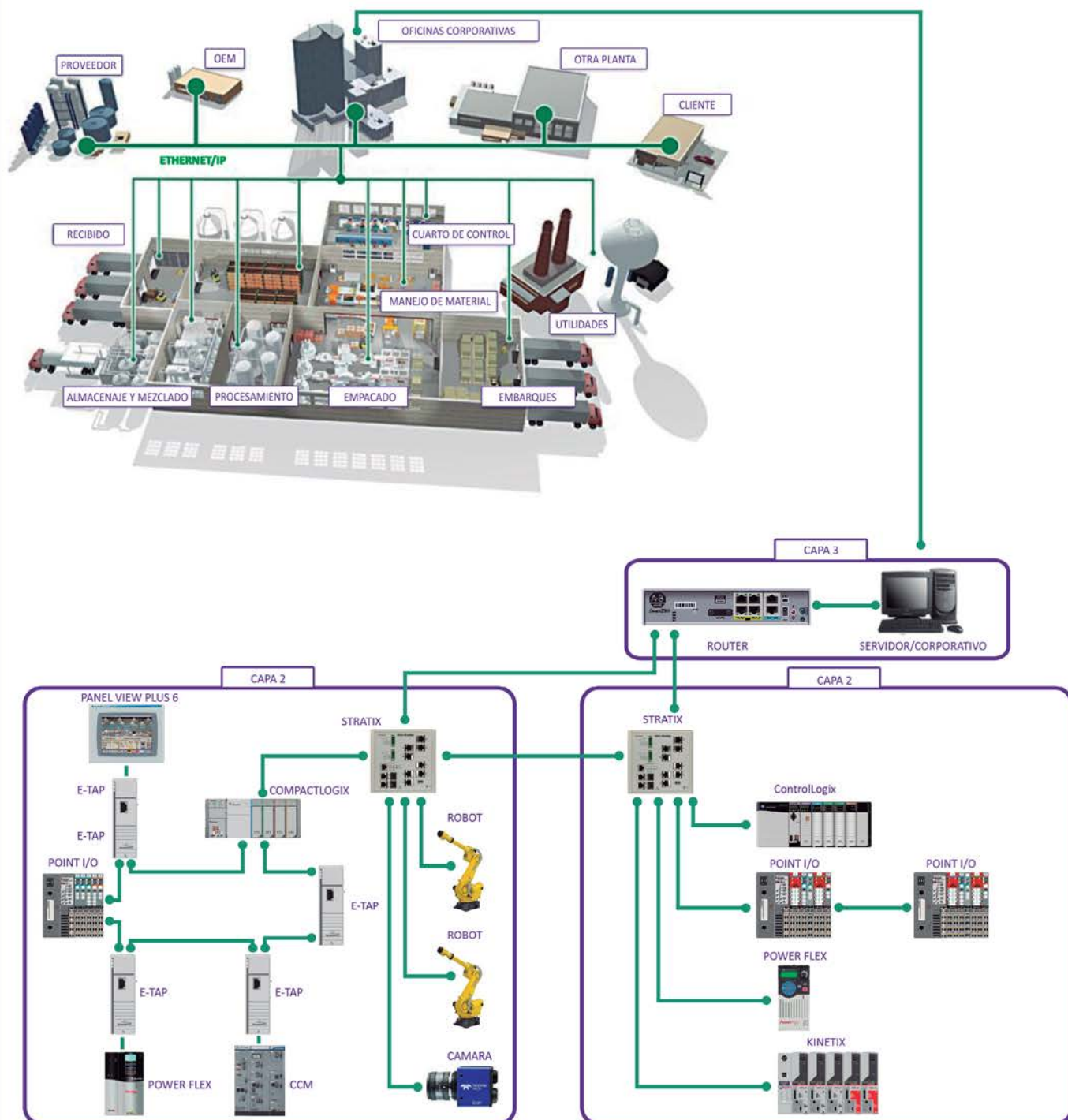

## MEDICIÓN DE PROCESOS

### CALIBRADOR DE PROCESOS FLUKE 754

El 754 es un calibrador documentador multifunción que le permite descargar procedimientos, listados e instrucciones o cargar datos para su impresión, archivo y análisis, integra una interfaz HART®, calibra, mide y genera temperatura, presión, tensión, resistencia, corriente y frecuencia.



Código Risoul	Catálogo	Especificaciones						
		Medición y Generación	Interfaz USB	Calibración de Instrumentos				
PDI105901	FLUKE-754	•	•	Temperatura	Presión	Tensión y Corriente	Resistencia	Frecuencia

### PINZA MILIAMPERIMETRICA PARA PROCESOS FLUKE 773

- La pinza miliamperimetrica Fluke 773 le permite ahorrar tiempo y dinero suprimiendo las actividades como retirar cables, aislar circuitos o comprobar entradas y salidas análogas de manera remota, no interrumpe sus circuitos para medir señales de 4-20 mA, simule señales de 4-20 mA para prueba de I/O.



Código Risoul	Catálogo	Especificaciones						
		Medición de mA con Mor-daza	Medición de mA del Circuito	Generación de mA	Solu-ción de mA	Potencia de Bucle de 24mA	Generación de VCC de 0-10 V	Medición de VCC de 0-30 V
PDI87550	FLUKE-773	•	•	•	•	•	•	•

### INSTRUMENTO DE MEDIDA FLUKE 789 PROCESSMETER

- El Fluke 789 tiene la capacidad de alimentar el lazo a 24 V. Incorpora además un resistor Hart® de 250 ohmios. Presentación simultánea de mA y porcentaje. Fuente de corriente de 20 mA CC / calibrador de corriente de lazo / simulador, Incremento manual (100%, 25%, Ajuste grueso, Ajuste fino) además de funciones de incremento y rampa automáticas.



Código Risoul	Catálogo	Especificaciones					
		Tensión Máxima	Generación Corriente	Rango Frec.	Resolución	Categoría de Seguridad	Modo Hart
PDI47110	FLUKE-789	0-1000 V CA (trms) o CC	0-20 mA ó 4-20 mA	20 Khz	0,001 mA	CAT IV 600	Si

### CALIBRADOR DE TEMPERATURA

Código Risoul	Catálogo	Medición	Simula-ción	Voltaje Máximo
PDI126871	FLUKE-714B	•	•	30V



# INSTRUMENTOS DE MEDICIÓN

## TRANSMISOR MONOCANAL

- El equipo a dos hilos encaja dentro de un portasondas y no requiere un suministro eléctrico propio
- Gracias a una configuración fija, no hay que poner en marcha el CM72, el cual puede iniciar rápidamente su trabajo
- Los sensores Memosens le ofrecen la transmisión de datos más segura, la mayor disponibilidad de valor medido y una gran facilidad de uso
- El estado del transmisor y el sensor conectado se indican con un LED rojo/verde
- Aun si su punto de medición está expuesto al polvo, el vapor, la lluvia, la nieve o el calor, el CM72 será el transmisor más adecuado para usted



Rango de medición	Diseño	Protección	Entrada	Salida/Comunicación	Código Risoul	Catálogo
0 a 14 pH	Caja de PEEK	IP 67, IP 68, NEMA tipo 6	Transmisor monocanal	4 a 20 mA	PDI234745	CM72-1056/0

## CAUDALIMETRO ELECTROMAGNÉTICO

- Medición y monitorización fiables de instalaciones de agua para uso industrial, de agua de refrigeración o de agua para calefacción
- Medición simultánea de caudal y temperatura
- Configuración de equipo eficiente incluso en lugares de instalación de acceso difícil gracias a la conectividad Bluetooth
- Acceso a datos fácil desde la aplicación para dispositivos móviles intuitiva SmartBlue App
- Integración flexible en todos los sistemas de bus de campo desde la conexión IO-Link



Alimentación	Presión de proceso	Entrada/Salida	Rango de Medición	Código Risoul	Catálogo
18 a 30 V CD	16 bar (232 PSI)	IP65/67	máx. 100 l/min (26,4 gal/min)	PDI234746	DMA25-1009
18 a 30 V CD	16 bar (232 PSI)	IP65/67	máx. 750 l/min (198 gal/min)	PDI 234747	DMA50-1014/0

## MEDIDOR DE NIVEL

- Radar sin contacto con puesta en marcha, operación y mantenimiento por aplicación Bluetooth®
- Radar más compacto debido al diseño de chip de radar único que es perfectamente apto para aplicaciones en espacios limitados
- Radar con mejor relación rendimiento-precio
- Aplicación perfectamente apta para aguas y aguas residuales y servicios en todas las industrias (IP 66 / NEMA4x)
- Cuerpo completo de PVDF para resistir condiciones exteriores, cableado sellado y electrónica completamente encapsulada eliminan la entrada de agua y permiten la operación bajo unas condiciones medioambientales exigentes
- Acceso remoto inalámbrico seguro y sencillo mediante Bluetooth®



Alimentación	Salida	Antena	Conexión a proceso posterior	Conexión a proceso frontal	Cable	Código Risoul	Catálogo
2 hilos	4-20 mA	40 mm	Rosca ASME MNPT1; PVDF; FNPT1/2 conduit	Rosca ASME MNPT1-1/2; PVDF/NPT1/2 conduit	10m	172762	FMR10-1014/0



# INSTRUMENTOS DE MEDICIÓN

## DETECTOR DE NIVEL POR HORQUILLA

- Diseñado según los máximos requisitos en lo que se refiere a la calidad y la sostenibilidad medioambiental. El equipo de automonitoreo Liqphant proporciona una conmutación segura también en caso de fallo de la alimentación
- Ofrece un punto de conmutación exacto independiente de las propiedades cambiantes del producto
- Ofrece un sensor auténticamente de tipo "plug & play", sin necesidad de ajustes, incluso en caso de productos cambiantes. La medición no se ve alterada por la conductividad, adherencias, turbulencias, caudales o burbujas de aire
- Su diseño sólido de acero inoxidable (316L) asegura la máxima durabilidad
- Un diseño modular permite diferentes temperaturas de proceso y la más amplia variedad de conexiones a proceso y accesorios del mercado para adaptarse a cualquier aplicación
- Sin partes mecánicas móviles, no necesita mantenimiento



Alimentación	Salida	Conexión eléctrica	Temperatura máxima de proceso	Conexión a proceso	Código Risoul	Catálogo
10-30 VCD	3 HILOS PNP	Plug M12	100°C/212°F	Rosca ISO 228 G1/2, 316L	234748	FTL31-1102/0
10-30 VCD	3 HILOS PNP	Plug ISO4400 M16	150°C/302°F	Rosca ISO 228 G1/2, 316L	178487	FTL31-11V0/0

## PRESOSTATO

- Instalación y configuración fáciles y rápidas en la planta gracias a la construcción muy compacta y a unos rangos de medición personalizables
- Una elevada precisión de referencia del 0,3 % junto con su alta estabilidad a largo plazo y repetibilidad garantiza una alta calidad de la monitorización del proceso. Gran calidad garantizada por la cobertura de ensayo del 100% durante la producción
- La alta disponibilidad de proceso incluso en entornos de proceso difíciles está garantizada gracias a las diversas opciones de limpieza y de conexión. Además está disponible la versión IP68
- La necesidad de documentación y trazabilidad, así como la seguridad de la planta, se pueden respaldar con PMC21, ya que garantiza el cumplimiento de diversas certificaciones de zonas con peligro de explosión y para aplicaciones marinas, y cuenta con los materiales opcionales



Salida	Conexión eléctrica	Rango del sensor	Unidad de calibración	Conexión a proceso	Código Risoul	Catálogo
4-20 mA	Cable 25m	40bar/4MPa/600psi	mbar/bar	Rosca ASME MNPT1/2	234749	PMC21-M409/0

## TERMOSTATO

- Electrónica de conmutación integrada para una monitorización y control descentralizados y económicos
- Alto nivel de reproductibilidad y estabilidad a largo plazo
- Control de funciones e información en campo gracias al indicador LED o digital
- Sensor de temperatura estable a largo plazo hecho de platino (Pt100 clase A según IEC 60751)
- Una gran exactitud y unos tiempos de respuesta cortos para todo el rango de temperaturas ambiente
- Manejo e indicación también desde PC y FieldCare o el software de configuración ReadWin 2000
- Adaptado a la norma DESINA



Código Risoul	Catálogo	Alimentación	Salida	Sensor	Rango de medición	Conexión a proceso	Longitud de inserción
PDI234753	TTR31-A1C111DE2CAB	12-30 VCD	PNP+4-20mA	Pt100	de -50°C a +150°C	172762	FMR10-1014/0

# INSTRUMENTOS DE MEDICIÓN

## TERMOMETRO

- Cabezales de terminal robustos según DIN EN 50446 o plástico estable Las carcasas ofrecen una protección óptima contra condiciones ambientales extremas
- Ambiente interior o exterior fiable, estable a largo plazo y preciso medición de temperatura
- Montaje en pared sencillo y rápido
- Transmisores de cabezal opcionales: Analógico de 4 a 20 mA, HART®, PROFIBUS® PA, FOUNDATION Fieldbus™, IO-Link, PROFINET® sobre Ethernet-APL/SPE

Código Risoul	Catálogo	Tipo de sensor	Conexión eléctrica	Entrada de cable
PDI234768	TST434B-1830/160	Pt100, 3 hilos	4-20 mA	M20



## TRANSMISOR DE TEMPERATURA

- Terminales a presión para un cableado rápido y sin herramientas durante la instalación o el mantenimiento
- Parametrización sencilla mediante herramientas de software gratuitas (requiere FXA291 o TXU10)
- Ajuste transmisor-sensor mediante linealización Callendar-Van Dusen para puntos de medición críticos
- Mayor precisión de medición de RTD hasta 0,1 K y estabilidad a largo plazo
- Información de diagnósticos según NAMUR NE 107
- Listo para usar: Preconfigurado de fábrica

Código Risoul	Catálogo	Salida	Conexión eléctrica	Sensor de entrada
PDI234752	TMT31-1035/0	4-20 mA	Terminales con tornillo	RTD



## ADAPTADOR BLUETOOTH O WIRELESS HART

- Transmisión fiable de los valores de proceso medidos a través del FieldPort SWA50 conectado mediante comunicación cifrada Bluetooth® o WirelessHART
- Fácil de adaptar con todos los equipos de campo HART a 2 y a 4 hilos
- Conexión fácil de todos los equipos de campo HART a la nube Netilion
- Adaptador alimentado por lazo, sin afectar a la señal de proceso
- Información de diagnóstico inalámbrica y de fácil acceso del equipo de campo HART conectado

Código Risoul	Catálogo	Salida
PDI234751	SWA50-11D1/0	Wireless Hart + Bluetooth





# INSTRUMENTOS DE MEDICIÓN

## INDICADOR DE PROCESO

- Indicador con tecnología de 4 a 20 mA de los valores medidos u, opcionalmente, hasta cuatro de las variables de proceso HART® de un sensor para todo tipo de industrias; uso como administrador HART® primario o secundario
- Indicador de valores medidos de 5 dígitos con caracteres de 17 mm (0,67") de altura, unidades y gráfico de barras; retroiluminación activable
- Cabezal para montaje en panel (IP65) o para montaje en campo (IP66); certificado Ex para zonas con peligro de explosiones) como indicador local; profundidad de instalación mínima
- No se requiere una fuente de alimentación externa; caída de tensión  $\leq 1$  V (HART®  $\leq 1,9$  V)
- Configuración sencilla del equipo con 3 teclas
- Certificaciones internacionales; aprobación marítima.
- Libre de interferencias SIL según EN 60508



Código Risoul	Catálogo	Envolvente	Entrada	Calibración
PDI234750	RIA15-1400/0	Panel 96x48x41.5mm	4-20mA + HART	Certificado de fábrica

# SOLUCIONES DE PESAJE INDUSTRIAL

## MIDA, MONITOREE, CONTROLE, INSPECCIONE

En casi todas las industrias, las materias primas y los productos terminados deben pesarse varias veces en el proceso de fabricación. Hardy cuenta con la experiencia de más de 100 años en el mercado y las soluciones innovadoras para ayudar a su equipo a reducir los costos y aumentar el rendimiento y reducir el tiempo de inactividad hasta en un 51% en comparación con otras soluciones de pesaje industrial, logrando incrementar la Efectividad General del Equipo (OEE).

A continuación les mostramos las distintas industrias, áreas y aplicaciones de una empresa donde las soluciones Hardy pueden ayudarlo:

### Industrias:

- Alimentos y Bebidas
- Alimentación y Granos
- Minerales y Metales
- Pulpa y Papel
- Automatización en General
- Química/Petroquímica
- Ciencias Biológicas
- Agricultura
- Agua y aguas residuales
- Energía

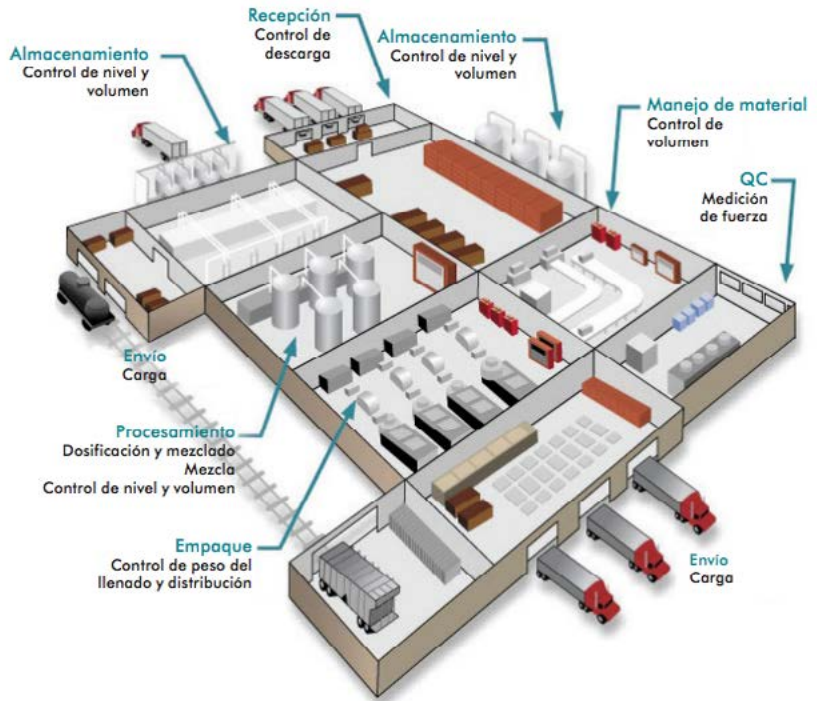

### Almacene

Soluciones de gestión de inventario

#### Aplicaciones:

Pesaje de Contenedor/Tanque  
Pesaje IBC  
Control de inventario  
Pesaje de producción



### Produzca

Dosificación y mezclado

#### Aplicaciones:

Dosificación secuencial por ganancia en peso  
Dosificación simultánea por pérdida de peso  
Mezclado por pérdida de peso  
Control del alimentador por pérdida de peso



### Empaque

Llenado, distribución, dosificación

#### Aplicaciones:

Empaquetado por ganancia o pérdida de peso  
Dispensación por IBC  
Pesaje de pieza o porción  
Báscula de piso



### Envíe

Inspección del producto

#### Aplicaciones:

Control de peso estático  
Control de peso dinámico  
Báscula de plataforma  
Báscula portátil

# INSTRUMENTOS Y CONTROLADORES

## PROCESADORES DE PESO DE UN SOLO CANAL

### APLICACIONES

- Procesamiento por lotes/mezcla
- Llenado/DispensaDO
- Dosificación
- Gestión de niveles
- Gestión de inventarioPROFINET® sobre Ethernet-APL/SPE

Código Risoul	Catálogo	Descripción
PDI172324	HI 6200-WP-10-EIP-000	Procesador de peso de un solo canal comunicación ethernet/IP con pantalla



## PROCESADORES DE PESO 6300 Y 6500

Los procesadores de peso Hardy se utilizan en un sistema de control para todo tipo de aplicaciones de pesaje generales. Están diseñados para proporcionar el peso preciso, estable y repetible, incluyendo medición de inventario, medición de nivel, dosificación, mezcla, llenado y dispensado.

Código Risoul	Catálogo	Descripción
PDI121702	HI6500-WP-10-EIP	Procesador de peso 6500 con display, Modbus RTU, Ethernet TCP/IP, Ethernet UDP & USB



## PROCESADORES DE PESO 6600

La serie de procesadores de peso Hardy 6600 es una sistema modular de procesadores de peso que ofrecen hasta 30 canales de lectura de peso en alta resolución, cada canal procesa señales de hasta 4 celdas de carga que puede enviar vía ethernet/IP a PLC.

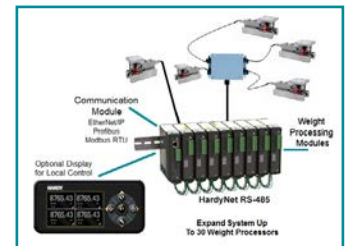

Código Risoul	Catálogo	Descripción
PDI131403	HI 6110	Pantalla para indicador de peso Hardy, se puede utilizar para un procesador de la serie 6500 o 6600. Soporta múltiples procesadores (hasta 4 en un solo desplegado)
PDI131904	0509-0536-10-0	Cable arnés para conectar pantalla a módulo de interface HARDY
PDI129204	HI 6600-EIP	Módulo de interface Hardy para protocolo Ethernet-IP, Ethernet TCP/IP
PDI129205	HI 6610-WP	Procesador de peso marca Hardy, serie 6600. Alimentación a 24 VCD. Montaje en riel DIN; funciones de filtrado "WAVERSAVER"; Calibración Electrónica "C2" sin pesos patrón; "INTEGRATED TECHNICIAN" (IT) para diagnóstico; y "WEBSERVER" para monitoreo y configuración desde computadora usando Internet Explorer
PDI131903	6032-0082-0	Cable arnés Hardy con conectores RJ45 en sus extremos, para conectar módulo de interface con módulo procesador de peso. Se requiere uno por cada procesador de peso

# INSTRUMENTOS Y CONTROLADORES

## CONTROLADORES DE PESO HI6800

- Medición y seguimiento del peso
- Medición de nivel
- Recuento de piezas
- Medición de la tasa de cambio
- Control del peso del alimento (punto de ajuste, llenado, dosificación, dosificación)
- Control de velocidad de alimentación (control de velocidad de circuito cerrado)
- Inspección de Productos (Pesaje de Control Estático y Dinámico)

Código Risoul	Catálogo	Descripción
PDI232134	HI6800-WC-PM1-DC	Controlador de peso montaje en panel con display



## MÓDULOS DE PESAJE PARA CONTROLADORES ALLEN BRADLEY

Los módulos de pesaje Hardy para controladores AB pueden utilizarse en una amplia gama de aplicaciones tales como recetas, mezclas, llenado, dispensado, comprobación de peso, nivel por medio de peso, etc. Estos transfieren de manera limpia y precisa el peso exacto directamente al controlador. Los módulos incluyen Add-On-profiles para facilitar la integración.

Código Risoul	Catálogo	Descripción
PDI106326	HI1756-2WS	Módulo de pesaje 2 canales para ControlLogix
PDI97937	HI1769-WS	Módulo de pesaje 1 canal para CompactLogix
PDI119459	HI2080-WS	Módulo de pesaje 2 canales para ControlLogix



## CELDAS DE CARGA

### CELDAS DE CARGA DE COMPRESIÓN

La línea de celdas de carga Hardy ADVANTAGE® Lite proporciona un rendimiento superior en comparación con células de carga común, así como un valor excepcional, para satisfacer sus necesidades de pesaje. Cada punto de carga consta de robusta estructura de acero inoxidable y una calibración C2®. Cada sensor de carga viene con 20 pies de cable de 6 conductores y una etiqueta de cables codificados por colores para facilitar la instalación. Los sensores tienen una clasificación IP67 y certificación NTEP clase III.



Código Risoul	Catálogo	Descripción
PDI113618	HILPRE440-33C	Celda de carga Advantage Lite 200 kg (440 LB)
PDI127683	HILPRE1.1K-33C	Celda de carga Advantage Lite 500 kg (1100 LB)

## ACCESORIOS

### CAJA SUMA

La caja suma Hardy HI 6010 es un componente crítico en un sistema de pesaje que permite uso de las tecnologías C2 (calibración electrónica) y TI (técnico integrado). Una tarjeta suma con TI permite que un operador del instrumento pesaje pueda cambiar al circuito de prueba interna de la tarjeta suma y diagnosticar el sistema de pesaje completo desde el panel frontal del aparato o de una ubicación remota por Internet. Las celdas de carga individuales pueden ser aisladas unos de otros para lecturas de peso y la tensión, permitiendo al técnico u operador solucionar problemas y anomalías en el sistema de forma rápida y segura.



Código Risoul	Catálogo	Descripción
PDI131182	HI6020IT-SS1	Caja suma con gabinete de acero inoxidable, técnico integrado
PDI106321	C2 CABLE	Cable C2 para celdas de carga, 8 conductores, RoHS







## Herramientas para aumentar la productividad.

La caja de herramientas de proceso (Process Toolbox) de Hardy es un conjunto único de herramientas de productividad que respalda funciones de pesaje industrial. Cada herramienta ahorra tiempo, aumenta la precisión, mejora la eficiencia o reduce el riesgo en las aplicaciones de pesaje, a la vez que ahorra a los fabricantes de equipos originales (Original Equipment Manufacturers, OEM) un tiempo considerable de integración de sistemas y desarrollo. Otro beneficio clave es la capacidad de diferenciar su oferta de productos.

- ✓ Preciso
- ✓ Estable
- ✓ Rápido
- ✓ Flexible
- ✓ Fácil



### C2® - Calibrar sin pesos

La función Hardy C2® Process Toolbox proporciona una calibración electrónica rápida y sencilla de un sistema de pesaje sin la necesidad de pesos pesados de prueba.



### WAVERSAVER® - Estabiliza las lecturas de peso en zonas ruidosas

La tecnología central del WAVERSAVER de Hardy elimina los efectos que la vibración circundante tiene en la señal de peso de la balanza y proporciona solo datos verdaderos para una lectura de peso rápida y precisa.



### WAVERSAVER+ - Aumenta la resolución del pesaje

Filtra el ruido externo e interno bajo una condición de peso estático para ir más allá de la limitación de 1 en 10,000, lo que arroja resultados de pesaje repetibles la primera vez y siempre.



### INTEGRATED TECHNICIAN® - Herramientas de diagnóstico para operadores

La función principal de INTEGRATED TECHNICIAN (IT) de Hardy le ayuda a solucionar problemas en su sistema de pesaje y diagnostica problemas desde la parte frontal del instrumento o desde el PLC.



### Servidor web incorporado - Conéctese desde cualquier lugar

Obtenga acceso a su instrumento desde cualquier navegador de computadora. Utilice el servidor web incorporado para configurar todos los parámetros desde cualquier lugar de la red Ethernet.



### Módulo de memoria segura - Copias de seguridad de configuración segura

El Módulo de memoria segura (Secure Memory Module, SMM) de Hardy usa una tarjeta SD o un dispositivo USB estándar para respaldar automáticamente los datos críticos del sistema de pesaje y le permite transferirlos a otro controlador similar en unos cuantos minutos. También puede usar la tarjeta para realizar fácilmente una copia de seguridad de los datos de su controlador en una PC.



### FEED-MASTER - Mitiga las perturbaciones de alimentación

El algoritmo predictivo/adaptativo patentado FEED-MASTER de Hardy se adapta a la variación de flujo en tiempo real durante cada alimentación.



### CHECK-MASTER - Pesa artículos estacionarios o en movimiento o productos terminados

CHECK MASTER de Hardy es un conjunto de herramientas de software que respaldan funciones de verificación de pesaje y forman parte de todas las soluciones de verificación de pesaje de Hardy. Un sistema de verificación de pesaje completamente automatizado que está diseñado para pesar artículos estáticos o pesar automáticamente artículos en movimiento. El controlador de verificación de pesaje luego dirige las puertas de desvío para distribuir el producto en función del peso.



## CONFIGURADORES

### COMUNICADOR DE DISPOSITIVOS AMS TREX

- Resistente, confiable e intrínsecamente seguro
- Diseñado para un uso cómodo, con una sola mano y para todo el día en el campo
- Power the Loop: Permite configurar el dispositivo en el campo antes de que la alimentación y la infraestructura de E/S estén establecidos
- Cambia fácilmente la pantalla para ahorrar energía o adaptarla a ambientes oscuros o al brillo de la luz solar
- Biblioteca de aplicaciones para ayudar a los técnicos a realizar sus tareas
- Sincronización automática

Código Risoul	Catálogo	Descripción
PDI152258	TREXLFPKLWS3S-B	Comunicador de campo, aplicaciones hart y foundation fieldbus, comunicador plus, certificado, capacidad inalámbrica inalámbrica
PDI150931	TREXCHPKLWS1S	Comunicador de campo, aplicaciones hart, certificado, capacidad inalámbrica, 1 año de soporte estándar
PDI183792	TREXLHPKLWS3S	Comunicador de campo, aplicaciones hart, comunicador plus, certificado, capacidad inalámbrica, 3 años de soporte estándar



# CONTROLADORES

## CONTROLADOR EDGE HCC2

- CPU Intel de cuatro núcleos de 64 bits con Disco duro de 32 GB y 8 GB de RAM
- Sistema operativo Linux de 64 bits con Docker gestión de contenedores
- Programación IEC 61131 3 con Rockwell Automation ISaGRAF Banco de trabajo
- Navegador web integrado herramienta de configuración
- Receptor GPS
- 4G LTE y Wi-Fi opcionales con bluetooth
- E/S analógicas y digitales integradas
- Temperatura de funcionamiento -40°C a 75°C



Código Risoul	Catálogo	Descripción
PDI229457	50365260-2001	Controlador edge HCC2, gen 02, rtu
PDI229458	50369741-2001	Controlador edge HCC2, WIFI/bluetooth, lte, gen 02, rtu

**¡ TENEMOS TODO LO NECESARIO !**  
**SERVICIO DE ENSAMBLE Y ARMADO DE TABLEROS ELÉCTRICOS.**

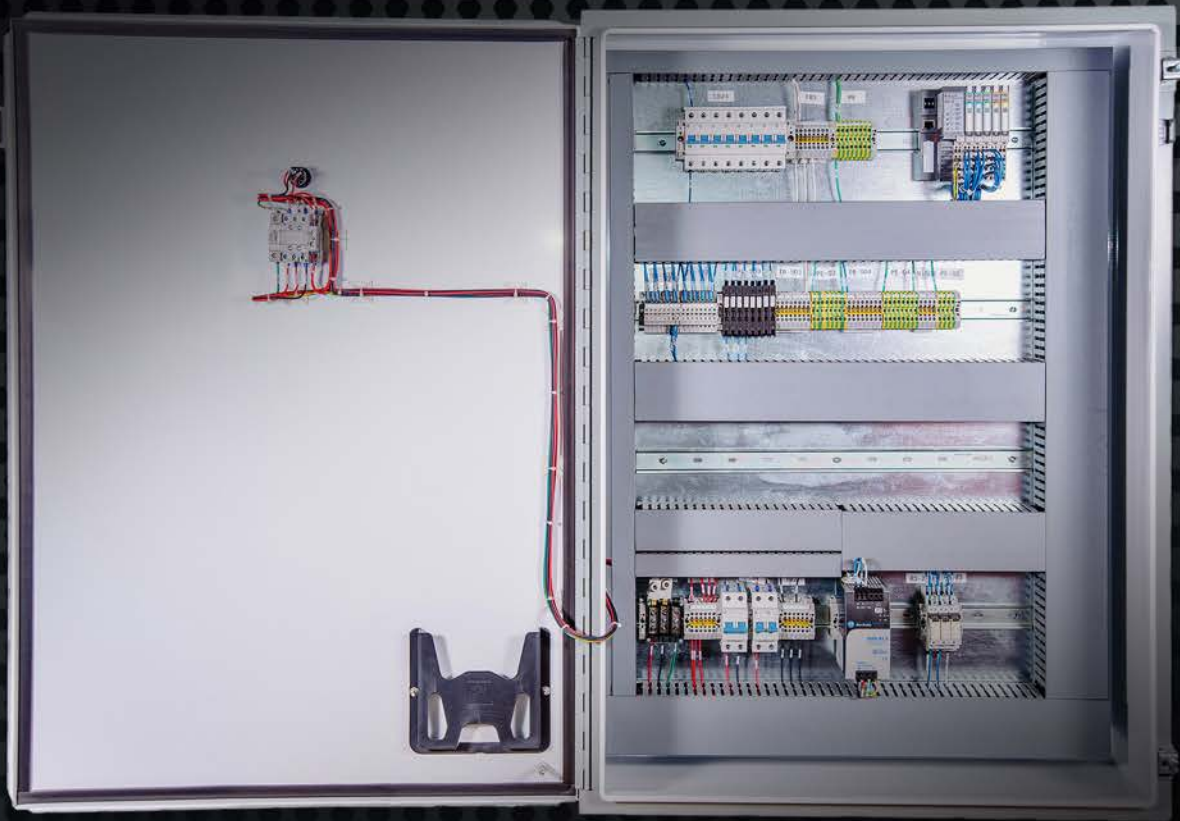

# Sucursales

## Zona Norte

### Monclova

Calle Brasil No. 900  
Col. Guadalupe  
Monclova, Coah. C.P. 62467  
Tel: (866) 631-5182, (866) 636-2075

### Monterrey

Av. Sendero Divisorio No. 400,  
Col. Casa Bella, San Nicolás de los Garza,  
Nuevo León, C.P. 66428  
Tel: (81) 8158-9600

### Reynosa

Av. Industrial del Norte S/N Suite 107  
Esq. Fomento Industrial  
Parque Industrial del Norte  
Reynosa, Tamps. C.P. 88736  
Tel: (899) 921-2700

### Saltillo

Luxemburgo No. 315  
Esquina con calle Europa  
Col. Virreyes Residencial  
Saltillo, Coahuila C.P. 25230  
Tel: (844) 439-4925 / 30

### Torreón

Batallón de San Patricio 33 Nte.  
Col. Ampliación Los Ángeles  
Torreón, Coah. C.P. 27000  
Tel: (871) 722-01-96 / 1456 / 1589

## Zona Centro

### Cuautitlán

Av. 20 de Noviembre, No. 112  
Col. El Nopalito, Cuautitlán  
Edo. de México. C.P. 54800  
Tel: (55) 6389-1060 / 66 / 67

### Cuernavaca

Calle 1 No. 64 Col. Tarianas,  
Jiutepec, Morelos. C.P. 62577  
Tel: (777) 329-5870

### México, D.F.

Tochtli 323-3 Fracc. Industrial San Antonio  
Delegación Azcapotzalco  
México, CDMX C.P. 02760  
Tel: (55) 5354-9090

### Tampico

Carr. Tampico - Mante 302  
Col. México  
Tampico, Tamps. C.P. 89348  
Tel: (833) 228-0707 / 0121 / 4336

### Toluca

Av. Las Torres No. 15, Col. Álvaro Obregón  
San Mateo Atenco,  
Edo. de México. C.P. 52105  
Tel: (722) 235-8510

## Zona Sur

### Coatzacoalcos

Transistmica No. 1264,  
Col. Manuel Ávila Camacho  
Coatzacoalcos, Veracruz. C.P. 96400  
Tel: (921) 215-2157 / 58 / 60 / 65

### Mérida

Calle 96 No-877 x 81a y 81d  
Col. Obrera Nueva Sambula  
Mérida, Yucatán. C.P. 97000  
Tel: (999) 176-5066 / 67

### Orizaba

Av. Poniente 9 No. 1120  
Col. Centro, Orizaba, Veracruz. C.P. 97000  
Tel: (272) 724-6692 / 8568

### Puebla

Calle 24 Norte No. 804  
Col. Resurgimiento (Entre calles 8 y 10 Ote)  
Puebla, Puebla. C.P. 74373  
Tel: (222) 246-8443 / (222) 235-6916

### Veracruz

Av. Las Palmas Lote 2 y 3 Manzana 12  
Esq. Araucarias  
Col. Cd. Industrial Bruno Pagliai  
Veracruz, Ver. C.P. 91697  
Tel: (229) 981-1533 al 35, (229) 981-1572 al 74

### Villahermosa

Cárdenas km. 8, parque industrial EDMAGRA, S/N  
Interior Bodega 8, R/a. Anacleto Canabal, 86280  
Centro, Ciudad Villahermosa, Tabasco, México  
Tel: (993) 5954 628, (993) 595 4616  
Cel: (993) 311-0277

## Vendedores residentes

### Cd. Del Carmen

Cel: (55) 5073 3011

### Durango. Dgo.

Cel: (618) 101-9129

### Iguala, Guerrero

Cel: (777) 135-8020

### Matamoros, Tamaulipas

Cel: (868) 125-2832

### Nuevo Laredo, Tamaulipas

Cel: (867) 100-0802

### Piedras Negras / Cd. Acuña, Coah.

Cel: (866) 112-3422



### Cancún Q. Roo

Cel: (998) 845 1568

### Guadalajara

Cel (81) 1044 4701

### Querétaro

Cel (56) 2555 1378

Soluciones Automatización 0125-Rev16  
Sustituye 1224-Rev15